

# THE CIRRUS

## i-size car seat with isofix base

INSTRUCTIONS FOR USE • MANUEL D'INSTRUCTIONS  
GEBRAUCHSANWEISUNG • INSTRUCCIONES DE USO • ISTRUZIONI PER L'USO



R129-03 EU I-size standard.  
(0 to 15 months approx)

**IMPORTANT:** Read these instructions carefully before use and keep them for future reference. **IMPORTANT :** Lisez attentivement ces instructions avant utilisation et conservez-les pour référence ultérieure. **WICHTIG!** Lesen Sie diese Anleitung vor dem Gebrauch sorgfältig durch und bewahren Sie sie zum späteren Nachschlagen auf. **IMPORTANTE:** Lea atentamente estas instrucciones antes de utilizar el aparato y consérvelas para futuras consultas. **IMPORTANTE:** Leggere attentamente queste istruzioni prima dell'uso e conservarle per riferimento futuro.

**EN:** Item: Cirrus Car Seat

R129-03 EU I-size standard. Suitable from 40-87cm (birth to approximately 15 months.) This car child safety seat is only applicable if the applicable model is equipped with the ECE R16 three-point seat belt requirement.

Thank you for purchasing this car seat. If you are not completely satisfied with the car seat or you would like to change any accessory or obtain any help about the car seat, please contact our customer services department.

**Read the instructions carefully before use and keep for future reference.**

**FR:** Produit : Siège auto Cirrus

R129-03 Norme européenne de taille I. Convient de 40 à 87 cm (de la naissance à environ 15 mois). Ce siège de sécurité pour enfant n'est applicable que si le modèle concerné est équipé de la ceinture de sécurité à trois points ECE R16.

Nous vous remercions d'avoir acheté ce siège auto. Si vous n'êtes pas entièrement satisfait du siège auto ou si vous souhaitez changer un accessoire ou obtenir de l'aide concernant le siège auto, veuillez contacter notre service clientèle.

**Veillez lire attentivement le mode d'emploi avant utilisation et le conserver pour référence ultérieure.**

**DE:** Artikel: Cirrus Autositz

R129-03 EU-Norm Größe I. Geeignet von 40-87cm (Geburt bis ca. 15 Monate.) Genehmigt und kann nur verwendet werden, wenn das betreffende Modell mit einem Dreipunktgurt nach ECE R16 ausgestattet ist.

Wir danken Ihnen für den Kauf dieses Autositzes. Wenn Sie mit dem Autositz nicht zufrieden sind, ein Zubehörteil austauschen möchten oder Hilfe zum Autositz benötigen, wenden Sie sich bitte an unseren Kundendienst.

**Lesen Sie die Anleitung vor Gebrauch sorgfältig durch und bewahren Sie sie zur späteren Bezugnahme auf.**

**ES:** Producto: Silla de coche Cirrus

R129-03 Talla I estándar de la UE. Adecuado desde 40-87cm (desde el nacimiento hasta aproximadamente 15 meses.)

Este asiento de seguridad para niños en el automóvil sólo es aplicable si el modelo correspondiente está equipado con el requisito del cinturón de seguridad de tres puntos ECE R16.

Gracias por comprar esta silla de auto. Si no está completamente satisfecho con la silla de auto o desea cambiar algún accesorio u obtener ayuda sobre la silla de auto, póngase en contacto con nuestro departamento de atención al cliente.

**Lea atentamente estas instrucciones antes del uso y consérvelas para futuras consultas.**

**IT:** Articolo: Seggiolino per automobile Cirrus

R129-03 EU I-size standard. Adatto da 40-87 cm (dalla nascita a circa 15 mesi). Questo seggiolino per auto è applicabile solo se il modello in questione è dotato di cinture di sicurezza a tre punti ECE R16

Grazie per aver acquistato questo seggiolino auto. Se non siete completamente soddisfatti del seggiolino auto o se desiderate cambiare un accessorio o ottenere assistenza sul seggiolino auto, contattate il nostro servizio clienti.

**Leggere attentamente le istruzioni prima dell'uso e di conservarle per usi futuri.**





Features / Fonctions / Funktionen / Características/ Caratteristiche	<b>4</b>
Instructions for use in the car / Instructions pour l'utilisation en voiture / Gebrauchsanweisung für das auto / Instrucciones de uso en el vehículo / Istruzioni per l'uso in auto	<b>8</b>
Isifix Installation / Installation Isofixe / Isofix-Montage / Instalación Isofix / Installazione Isofix	<b>10</b>
Important Safety Information – Care and Maintenance / Informations de sécurité importantes – Entretien et Maintenance / Wichtige Sicherheitshinweise / Información importante de seguridad / Importanti informazioni sulla sicurezza	<b>24</b>
Care and Maintenance / Entretien et maintenance / Pflege und Wartung / Limpieza y mantenimiento / Cura e manutenzione	<b>34</b>
Warranty Information / Informations relatives à la garantie / Garantieinformationen / Información de la garantía / Informazioni sulla garanzia	<b>36</b>

FEATURES / FONCTIONS / FUNKTIONEN / CARACTERÍSTICAS/  
CARATTERISTICHE

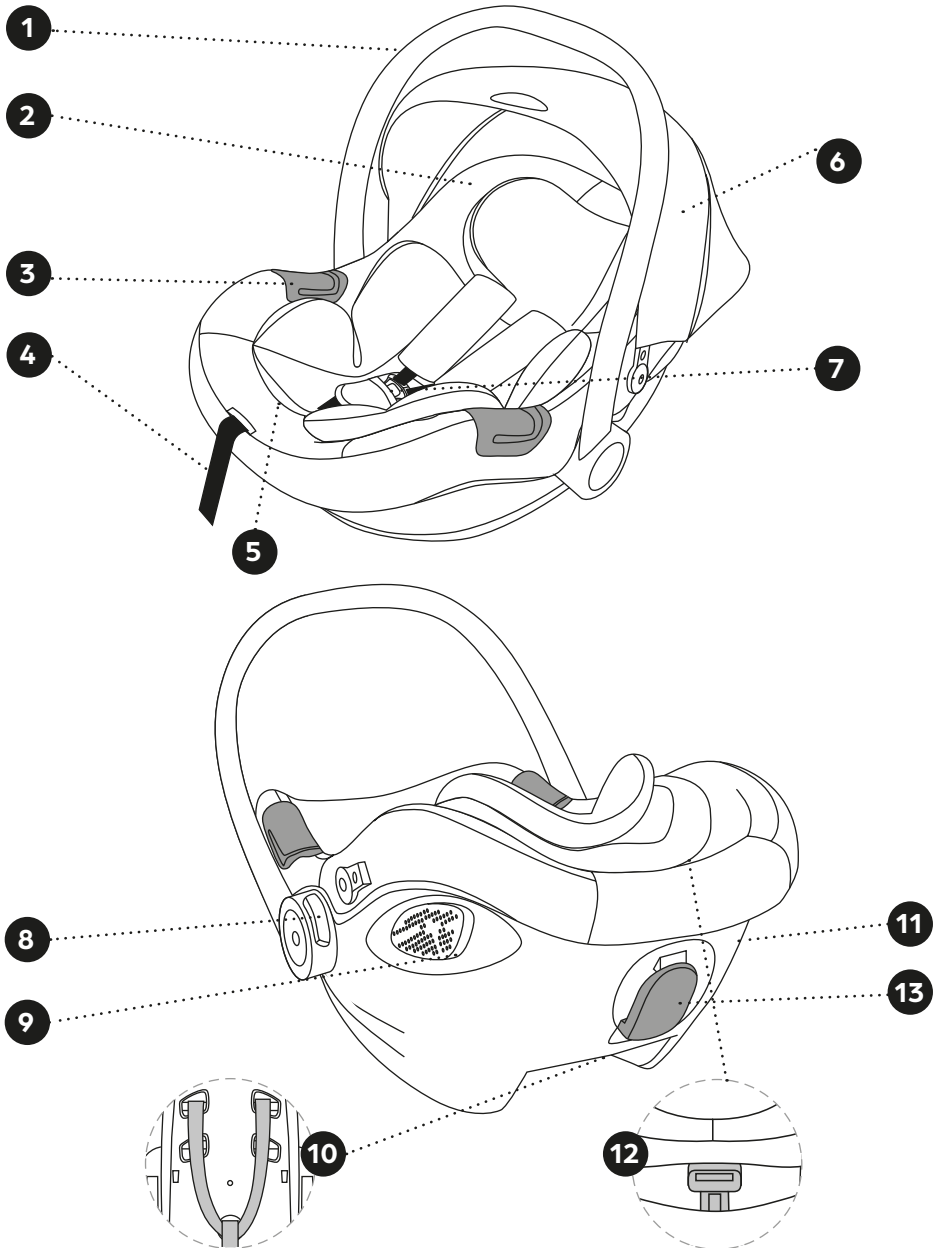

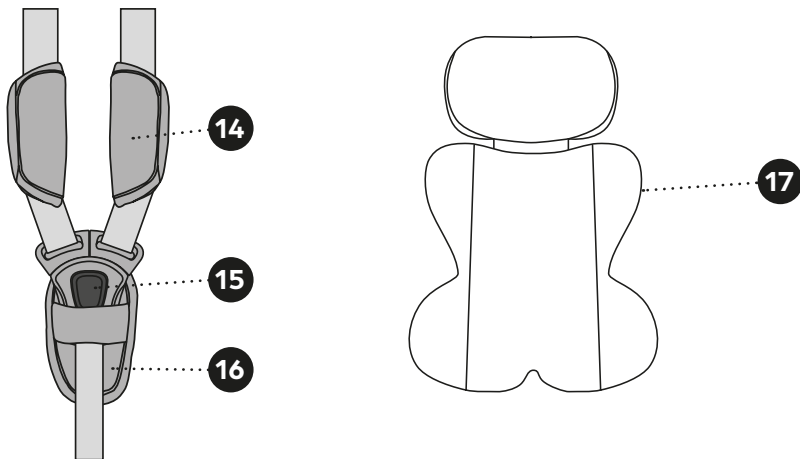

1. Handle / Poignée / Handgrif / Mango / Maniglia
2. Adjustable headrest / Appui-tête réglable / Verstellbare Kopfstütze / Reposacabezas ajustable / Poggiatesta regolabile
3. Belt guides / Guides de ceinture / Gurtführungen / Guías de cinturón / Guide della cintura
4. Harness adjuster strap / Courroie de réglage du harnais / Gurtversteller / Correa de ajuste del arnés / Cinghia di regolazione dell'imbracatura
5. Press adjust button / Bouton de réglage / Verstellknopf drücken / Botón de ajuste / Pulsante di regolazione a pressione
6. Canopy / Capote / Verdeck / Toldo / Tettuccio
7. Harness / Harnais / Gurtzeug / Arnés / Imbracatura
8. Handle adjustment button / Fentes de réglage du harnais / Schlitze für die Gurtverstellung / Botón de ajuste del asa / Pulsante di regolazione dell'impugnatura
9. Side protector / Protecteur latéral / Seitenprotector / Protector lateral / Protezione laterale
10. Harness adjustment slots / Guide arrière du harnais / Hintere Führung des Gurtes / Ranuras de ajuste del arnés / Fessure di regolazione dell'imbracatura
11. Seat unit / Unité de siège / Sitzeinheit / Unidad de asiento / Unità sedile
12. Headrest height adjuster / Réglage de la hauteur de l'appui-tête / Höhenverstellung der Kopfstütze / Regulador de altura del reposacabezas / Regolatore dell'altezza del poggiatesta
13. Diagonal seatbelt guide / Guide diagonal de la ceinture de sécurité / Diagonale Sicherheitsgurtführung / Guía diagonal del cinturón de seguridad / Guida diagonale della cintura di sicurezza
14. Harness pad / Coussinet de harnais / Gurtpolster / Almohadilla del arnés / Imbottitura dell'imbracatura
15. Three-point safety buckle / Boucle de sécurité à trois points / Dreipunkt-Sicherheitsschnalle / Hebilla de seguridad de tres puntos / Fibbia di sicurezza a tre punti
16. Crotch pad / Coussinet d'entrejambe / Schrittpolster / Almohadilla de la entrepierna / Cuscinetto inguinale
17. Newborn insert (40-75cm) / Insert pour nouveau-né (40-75cm) / Einsatz für Neugeborene (40-75cm) / Inserto para recién nacidos (40-75 cm) / Inserto neonato (40-75cm).

FEATURES / FONCTIONS / FUNKTIONEN / CARACTERÍSTICAS/  
CARATTERISTICHE

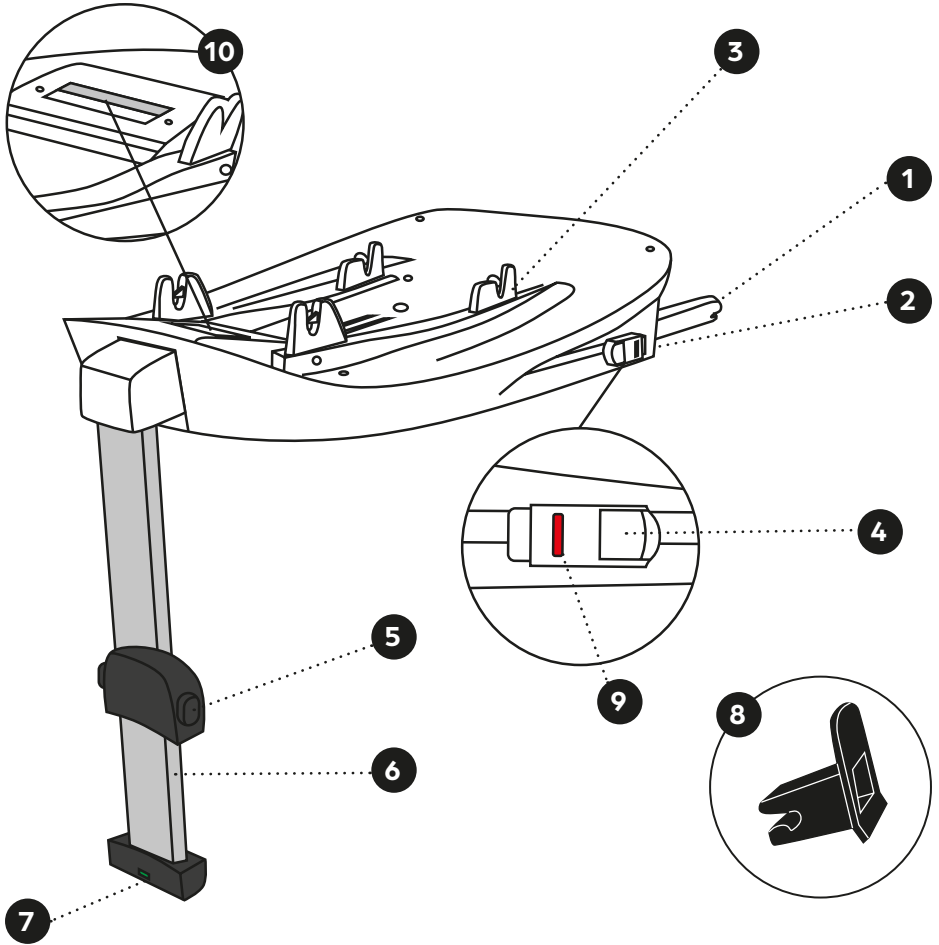

1. ISOFIX connector / Connecteur ISOFIX / ISOFIX-Anschluss / Conector ISOFIX / Connettore ISOFIX
2. Length adjustment button/ Bouton de réglage de la longueur/ Knopf zur Längenverstellung/  
Botón de ajuste de longitud/ Pulsante di regolazione della lunghezza
3. Seat anchor points x 4/ Points d'ancrage des sièges x 4 / Sitzverankerungspunkte x 4 / Puntos  
de anclaje de los asientos x 4 / Punti di ancoraggio dei sedili x 4
4. Release button/ Bouton de déverrouillage/ Entriegelungsknopf/ Botón de liberación/  
Pulsante di rilascio
5. Support leg length adjustment button/ Bouton de réglage de la longueur de la jambe d'appui/  
Taste zur Einstellung der Stützbeinlänge/ Botón de ajuste de la longitud de la pata de apoyo/  
Pulsante di regolazione della lunghezza della gamba di supporto
6. Support leg/ Jambe de force/ Stützbein/ Pata de apoyo/ Gamba di supporto
7. Length adjustment indicator/ Indicateur de réglage de la longueur/ Indikator für die  
Längeneinstellung/ Indicador de ajuste de longitud/ Indicatore di regolazione della lunghezza
8. ISOFIX guide sleeve/ Manchon de guidage ISOFIX/ ISOFIX-Führungshülse/ Manguito guía  
ISOFIX/ Manicotto di guida ISOFIX
9. ISOFIX click indicator/ Indicateur de clic ISOFIX/ ISOFIX-Klick-Anzeige/ Indicador de clic  
ISOFIX/ Indicatore di scatto ISOFIX
10. Handle / Poignée / Handgriff / Asa / Maniglia

# INSTRUCTIONS FOR USE IN THE CAR / INSTRUCTIONS POUR L'UTILISER EN VOITURE / GEBRAUCHSANWEISUNG FÜR DAS AUTO / INSTRUCCIONES DE USO EN EL VEHÍCULO / ISTRUZIONI PER L'USO IN AUTO

Installation position of the infant carrier in vehicle / Position d'installation de la coque bébé dans le véhicule / Einbaulage der Babyschale im Fahrzeug / Posición de instalación del portabebés en el vehículo / Posizione di montaggio del marsupio nel veicolo.

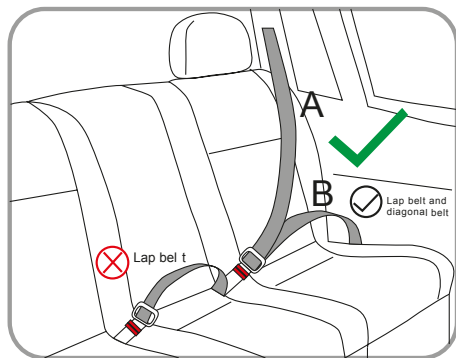

**A** – Diagonal belt / Ceinture diagonale / Diagonalgurt / Cinturón diagonal / Cintura diagonale  
**B** – Lap belt / Ceinture abdominale / Beckengurt / Cinturón ventral / Cintura addominale

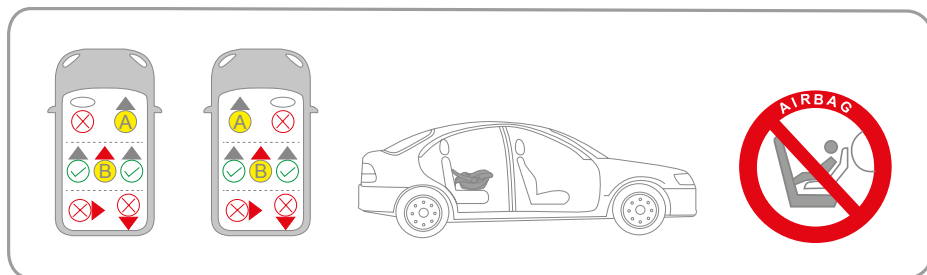

**(X)** Not allowed to install the infant carrier / Interdiction d'installer la nacelle / Einbau der Babyschale nicht erlaubt / No se puede instalar el portabebés / Non è consentito installare il marsupio

**(✓)** Safe to install the infant carrier / Il est possible d'installer la coque bébé en toute sécurité / Einbau der Babyschale sicher / Es seguro instalar el portabebés / È possibile installare il marsupio in sicurezza

**(A)** When the front vehicle seat with opened airbag, cannot install in this place / Lorsque le siège avant du véhicule est équipé d'un airbag ouvert, il n'est pas possible d'installer la nacelle à cet endroit / Wenn der vordere Fahrzeugsitz mit geöffnetem Airbag, kann nicht an dieser Stelle installiert werden / Cuando el asiento delantero del vehículo tiene el airbag abierto, no se puede instalar en este lugar / Quando il sedile anteriore del veicolo ha l'airbag aperto, non può essere installato in questo punto

**(B)** Only with 3-point seat belt can install in this place / Seule la ceinture de sécurité à 3 points peut être installée à cet endroit / Nur mit 3-Punkt-Gurt kann an dieser Stelle installiert werden / Sólo se puede instalar en este lugar con un cinturón de seguridad de 3 puntos / Solo con la cintura di sicurezza a 3 punti può essere installato in questo posto



**EN:**

Notice regarding i-Size category Enhanced Child Restraint Systems (40–87cm).

This is an i-Size Enhanced Child Restraint System.

It is approved according to UN Regulation No. 129, for use in i-Size compatible vehicle seating positions as indicated by vehicle manufacturers in the vehicle users' manual.

If in doubt, consult either the Enhanced Child Restraint System manufacturer or the retailer.

To use this infant carrier approved to the UN R129/03 regulation, your child must meet the following requirements. Rearward facing: child height 40cm–87cm/ child weight  $\leq$ 13kg. If in doubt, consult either the infant carrier manufacturer or the retailer.

**FR:**

Avis concernant les dispositifs de retenue pour enfants de la catégorie i-Size (40–87cm).

Il s'agit d'un dispositif de retenue pour enfants amélioré de la catégorie i-Size.

Il est homologué conformément au règlement des Nations Unies n° 129, pour une utilisation aux places assises des véhicules compatibles avec la catégorie i-Size, comme indiqué par les constructeurs automobiles dans le manuel de l'utilisateur du véhicule.

En cas de doute, consultez le fabricant du système de retenue pour enfant amélioré ou le détaillant.

Pour utiliser cette coque bébé approuvée par le règlement UN R129/03, votre enfant doit répondre aux exigences suivantes. Face à l'arrière : taille de l'enfant 40cm–87cm/poids de l'enfant  $\leq$ 13kg. En cas de doute, consultez le fabricant de la coque ou le revendeur.

**DE:**

Hinweis zu erweiterten Kinderrückhaltesystemen der Kategorie i-Size (40–87 cm).

Dies ist ein erweitertes i-Size-Kinderrückhaltesystem.

Es ist nach der UN-Regelung Nr. 129 für die Verwendung in i-Size-kompatiblen Fahrzeugsitzen zugelassen, wie von den Fahrzeugherstellern in der Betriebsanleitung des Fahrzeugs angegeben.

Wenden Sie sich im Zweifelsfall entweder an den Hersteller des Enhanced Child Restraint Systems oder an den Händler.

Um diese nach UN R129/03 zugelassene Babyschale zu verwenden, muss Ihr Kind die folgenden Anforderungen erfüllen. Rückwärtsgerichtet: Kindergröße 40cm–87cm/ Kindergewicht  $\leq$ 13kg. Wenden Sie sich im Zweifelsfall entweder an den Hersteller der Babyschale oder an den Händler.

**ES:**

Aviso relativo a los sistemas de retención infantil mejorados de la categoría i-Size (40–87 cm).

Este es un Sistema de Retención Infantil Mejorado de la categoría i-Size.

Está homologado de acuerdo con el Reglamento n° 129 de las Naciones Unidas, para su uso en asientos de vehículos compatibles con la categoría i-Size, según lo indicado por los fabricantes de vehículos en el manual del usuario del vehículo.

En caso de duda, consulte al fabricante del Sistema de Retención Infantil Mejorado o al vendedor.

Para utilizar este portabebés homologado según la normativa UN R129/03, su hijo debe cumplir los siguientes requisitos. Orientado hacia atrás: altura del niño 40cm–87cm/ peso del niño  $\leq$ 13kg. En caso de duda, consulte al fabricante del portabebés o al vendedor.

**IT:**

Avviso relativo ai sistemi di ritenuta per bambini potenziati della categoria i-Size (40–87 cm).

Questo è un sistema di ritenuta per bambini potenziato i-Size.

È approvato in base al Regolamento ONU n. 129, per l'uso nei posti a sedere dei veicoli compatibili con i-Size, come indicato dai produttori del veicolo nel manuale d'uso del veicolo.

In caso di dubbio, consultare il produttore del sistema avanzato di ritenuta per bambini o il rivenditore.

Per utilizzare questo marsupio omologato secondo la normativa UN R129/03, il bambino deve soddisfare i seguenti requisiti. Rivolto all'indietro: altezza del bambino 40cm–87cm/peso del bambino  $\leq$ 13kg. In caso di dubbi, consultare il produttore del marsupio o il rivenditore.

Install the seat with base / Installer le siège avec la base / Montieren Sie den Sitz mit Sockel / Instale el asiento con base / Installare il sedile con la base

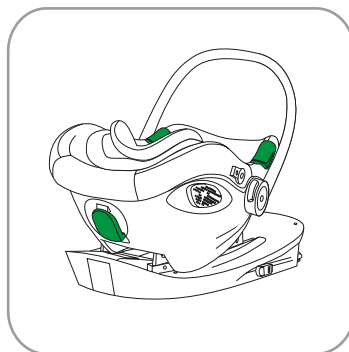
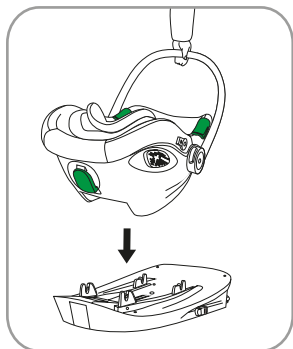

**EN:**

Rearward facing 40–87cm/<13kg i-Size/SOFIX + Support leg +Y-shape belt

**Installing the infant carrier into the base**

1. Adjust the carrying handle to the upright position, hold and press it into the base, let both shafts under the infant carrier lock into the hooks of base tightly with a clear audible “click”. Check the position of the handle of the base in green colour position, the infant carrier is installed into the base correctly and tightly. Please make sure the car seat is always rearward facing.

**FR:**

Face à l’arrière 40–87cm/<13kg i-Size/SOFIX + jambe de soutien + ceinture en forme de Y

**Installation de la coque bébé dans la base**

1. Ajustez la poignée de transport en position verticale, tenez-la et pressez-la dans la base, laissez les deux tiges sous le porte-bébé se verrouiller fermement dans les crochets de la base avec un “clic” clair et audible. Vérifiez la position de la poignée de la base en position verte, la coque est installée correctement et fermement dans la base. Veillez à ce que le siège auto soit toujours orienté vers l’arrière.

**Détachement de la coque de la base**

**DE:**

Rückwärts gerichtet 40–87cm/<13kg i-Size/SOFIX + Stützfuß +Y-Gurt

**Einsetzen der Babyschale in die Basis**

1. Stellen Sie den Tragegriff in die aufrechte Position, halten Sie ihn fest und drücken Sie ihn in die Basis, lassen Sie beide Schäfte unter der

Babyschale mit einem deutlich hörbaren “Klick” in die Haken der Basis einrasten. Überprüfen Sie die Position des Griffs der Basis in der grünen Farbposition, die Babyschale ist korrekt und fest in der Basis installiert. Achten Sie bitte darauf, dass der Autositz immer nach hinten gerichtet ist.

**ES:**

Orientado hacia atrás 40–87cm/<13kg i-Size/SOFIX + Pata de apoyo + Cinturón en forma de Y

**Instalación del portabebés en la base**

1. Ajuste el asa de transporte en posición vertical, sujétela y presiónela en la base, deje que los dos ejes situados debajo del portabebés encajen firmemente en los ganchos de la base con un claro “clic” audible. Compruebe que el asa de la base está en la posición de color verde, el portabebés está instalado en la base correctamente y firmemente. Asegúrese de que el portabebés esté siempre orientado hacia atrás.

**IT:**

Rivolto all’indietro 40–87 cm/<13 kg i-Size/SOFIX + gamba di sostegno + cintura a Y

**Installazione del marsupio nella base**

1. Regolare la maniglia di trasporto in posizione verticale, tenerla e premerla nella base, lasciare che entrambi gli alberi sotto il marsupio si aggancino saldamente ai ganci della base con un “clic” chiaramente udibile. Controllare che la maniglia della base sia in posizione verde: il marsupio è installato correttamente e saldamente nella base. Assicurarsi che il seggiolino sia sempre rivolto all’indietro.

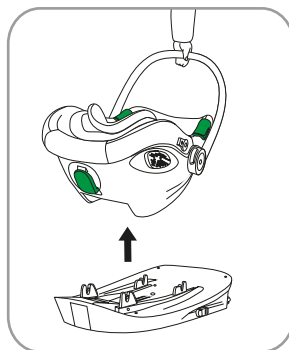
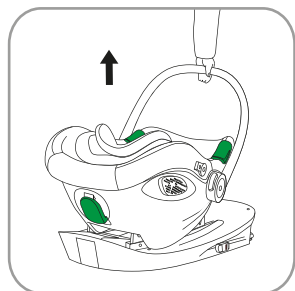
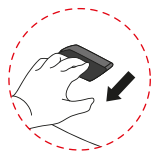

**EN:**

**Releasing the infant carrier from the base**

1. Pull Seat Release handle and lift the car seat using the carry handle in carry position.

**FR:**

**Détachement de la coque de la base**

1. Tirez la poignée de déverrouillage du siège et soulevez le siège auto à l'aide de la poignée de transport en position de transport.

**DE:**

**Lösen der Babyschale von der Basis**

1. Ziehen Sie den Sitzentriegelungsgriff und heben Sie die Babyschale mit dem Tragegriff in die Trageposition.

**ES:**

Soltar el portabebés de la base

1. Tire del asa de liberación del asiento y levante la silla de coche utilizando el asa de transporte en posición de transporte.

Uso de la pata de apoyo

**IT:**

**Rilascio del marsupio dalla base**

1. Tirare la maniglia di rilascio del seggiolino e sollevarlo utilizzando la maniglia di trasporto in posizione di trasporto.

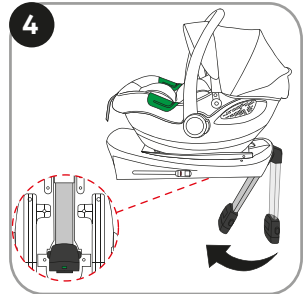
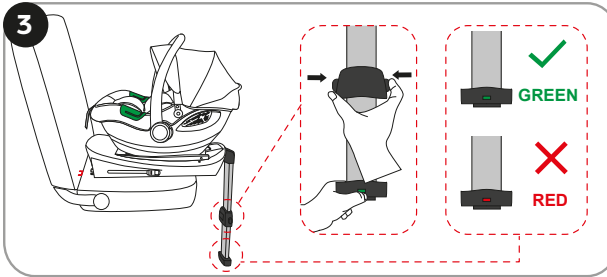
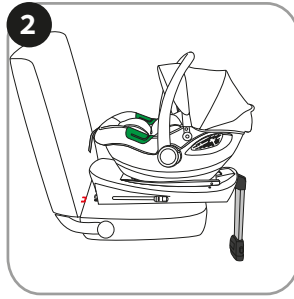
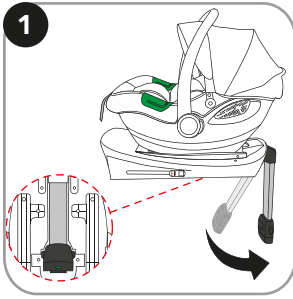

**EN:**

#### Usage of the support leg

1. Unfold and pull the support leg away from the bottom of the ISOFIX base until it locks in place.
2. Place the ISOFIX base on vehicles seat with ISOFIX leg pointing towards the floor.
3. Hold and press support leg adjustment button and pull out the lower section from the upper section of the support leg until it rests firmly on the floor of the vehicle. The support leg indicator at the bottom of the support leg must be fully green.
4. To retract the support leg, repeat the above prescribed procedures in reverse order. Push the support leg backward to the bottom of the base, then release the rotation handle as the following photos:

**FR:**

#### Utilisation de la jambe de support

1. Déployez et tirez la jambe de force du bas de la base ISOFIX jusqu'à ce qu'elle se verrouille en place.
2. Placez la base ISOFIX sur le siège du véhicule en orientant la jambe Isofix vers le sol.
3. Maintenez et appuyez sur le bouton de réglage de la jambe de force et tirez la section inférieure de la section supérieure de la jambe de force jusqu'à ce qu'elle repose fermement

sur le plancher du véhicule. L'indicateur de jambe de force situé au bas de la jambe de force doit être entièrement vert.

4. Pour rétracter la jambe de support, répétez les procédures prescrites ci-dessus dans l'ordre inverse. Poussez la jambe de support vers l'arrière jusqu'au bas de la base, puis relâchez la poignée de rotation comme indiqué sur l'image.

**DE:**

#### Verwendung des Stützfußes

1. Klappen Sie den Stützfuß aus und ziehen Sie ihn von der Unterseite der ISOFIX-Basis weg, bis er einrastet.
2. Legen Sie die ISOFIX-Basis so auf den Fahrzeugsitz, dass das ISOFIX-Bein zum Boden zeigt.
3. Halten Sie die Taste zur Einstellung des Stützfußes gedrückt und ziehen Sie den unteren Teil des Stützfußes aus dem oberen Teil heraus, bis er fest auf dem Fahrzeugboden aufliegt. Der Stützfußanzeiger am unteren Ende des Stützfußes muss vollständig grün sein.
4. Um das Stützbein wieder einzufahren, wiederholen Sie die oben beschriebenen Vorgänge in umgekehrter Reihenfolge. Schieben Sie den Stützfuß noch hinten bis zur Unterseite des Sockels und lassen Sie dann den Drehgriff los, wie in der Abbildung gezeigt.

## ES:

### Uso de la pata de apoyo

1. Despliegue y tire de la pata de apoyo hacia fuera de la parte inferior de la base ISOFIX hasta que se bloquee en su sitio.
2. Coloque la base ISOFIX en el asiento del vehículo con la pata ISOFIX apuntando hacia el suelo.
3. Mantenga pulsado el botón de ajuste de la pata de apoyo y extraiga la sección inferior de la sección superior de la pata de apoyo hasta que se apoye firmemente en el suelo del vehículo. El indicador de la pata de apoyo en la parte inferior de la pata de apoyo debe estar completamente verde.
4. Para retraer la pata de apoyo, repita los procedimientos prescritos anteriormente en orden inverso. Empuje la pata de apoyo hacia atrás hasta la parte inferior de la base y, a continuación, suelte la palanca de rotación según la imagen.

## IT

### Uso della gamba di supporto

1. Aprire e tirare la gamba di supporto dalla parte inferiore della base ISOFIX finché non si blocca in posizione.
2. Posizionare la base ISOFIX sul sedile del veicolo con la gamba ISOFIX rivolta verso il pavimento.
3. Tenere premuto il pulsante di regolazione della gamba di supporto ed estrarre la sezione inferiore dalla sezione superiore della gamba di supporto fino a quando non poggia saldamente sul pavimento del veicolo. L'indicatore della gamba di supporto nella parte inferiore della gamba di supporto deve essere completamente verde.
4. Per ritrarre la gamba di supporto, ripetere le procedure sopra descritte in ordine inverso. Spingere la gamba di supporto all'indietro fino al fondo della base, quindi rilasciare la maniglia di rotazione come indicato nell'immagine.

## IMPORTANT!

It is not allowed to place objects under the support leg. For information on the storage compartments in the foot area please contact your vehicle manufacturer. Make sure that support leg must never be suspended in mid-air or supported by other objects. Make sure that the support leg does not lift the bottom of the base of the child seat up from the surface of the vehicle seat.

## IMPORTANT :

Il n'est pas permis de placer des objets sous le pied de support. Il est interdit de placer des objets sous le pied de support. Pour plus d'informations sur les compartiments de rangement dans la zone des pieds, veuillez contacter le constructeur de votre véhicule. Veillez à ce que la jambe de force ne soit jamais suspendue en l'air ou soutenue par d'autres objets. Veillez à ce que le pied de support ne soulève pas le bas de la base du siège enfant de la surface du siège du véhicule.

## WICHTIG!

Das Abstellen von Gegenständen unter dem Stützfuß ist nicht erlaubt. Informationen zu den Ablagefächern im Fußbereich erhalten Sie bei Ihrem Fahrzeughersteller. Achten Sie darauf, dass der Stützfuß niemals in der Luft hängt oder von anderen Gegenständen getragen wird. Achten Sie darauf, dass der Stützfuß die Unterseite der Basis des Kindersitzes nicht von der Oberfläche des Fahrzeugsitzes abhebt.

## IMPORTANTE

No está permitido colocar objetos debajo de la pata de apoyo. Para obtener información sobre los compartimentos portaobjetos en la zona de los pies, póngase en contacto con el fabricante de su vehículo. Asegúrese de que la pata de apoyo nunca quede suspendida en el aire ni apoyada en otros objetos. Asegúrese de que la pata de apoyo no levante la parte inferior de la base del asiento infantil de la superficie del asiento del vehículo.

## IMPORTANTE!

Non è consentito collocare oggetti sotto la gamba di supporto. Per informazioni sui vani portaoggetti nella zona dei piedi, rivolgersi al costruttore del veicolo. Assicurarsi che la gamba di supporto non sia mai sospesa a mezz'aria o sostenuta da altri oggetti. Assicurarsi che la gamba di supporto non sollevi il fondo della base del seggiolino dalla superficie del sedile del veicolo.

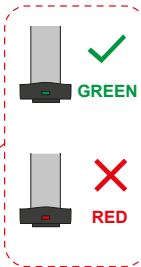
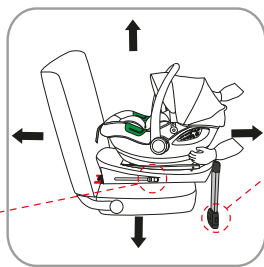
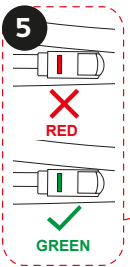
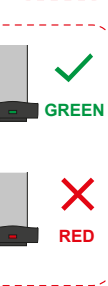
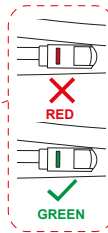
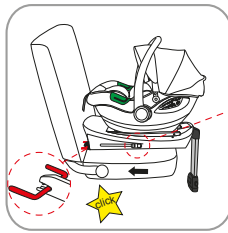
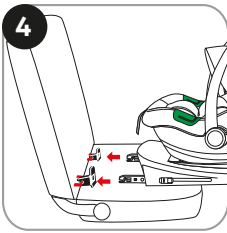
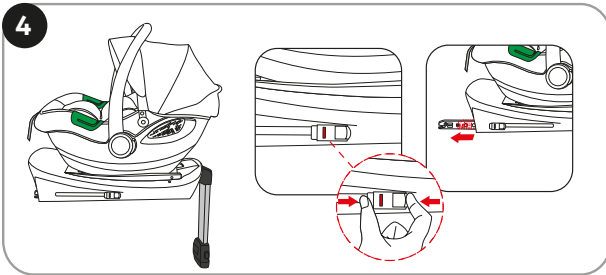
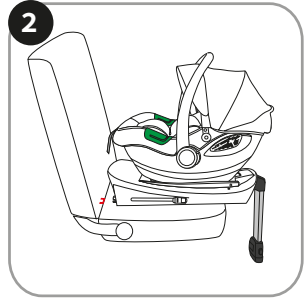
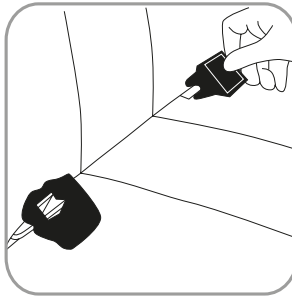
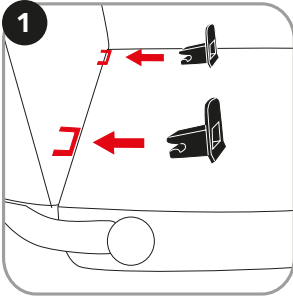

**EN:**

**Usage of the ISOFIX**

**WARNING:** Ensure that your vehicle has ISOFIX anchorage points.

1. Insert ISOFIX guides to assist with installation.
2. Place the car seat on the ISOFIX base rearward facing
3. Press and push ISOFIX release button on both sides of the seat and make the ISOFIX connectors are fully extended. This ensures that both hooks on the ISOFIX connectors are open and ready to use, now both ISOFIX indicators of ISOFIX release button show red colour.
4. Push the ISOFIX connectors through ISOFIX guides directly into the anchorages until heard an audible "click". Now both ISOFIX indicator of ISOFIX release button show green colour. At the same time, push the backrest of the base of the enhanced child seat as soon as possible toward the backrest of vehicle seat until tightly. Make sure that both ISOFIX indicators of ISOFIX release button on both sides show green colour so that the enhanced child seat is correctly fastened.
5. Shake the enhanced child seat to ensure that it is securely fastened and check the safety buttons to make sure that the two indicators are fully green.

**To disassemble the ISOFIX, repeat the above prescribed procedures in reverse order.**

## FR:

### Utilisation de l'ISOFIX

**AVERTISSEMENT :** Assurez-vous que votre véhicule dispose de points d'ancrage ISOFIX.

1. Insérez les guides ISOFIX pour faciliter l'installation.
2. Placez le siège auto sur la base ISOFIX en l'orientant vers l'arrière.
3. Appuyez sur le bouton de déverrouillage ISOFIX des deux côtés du siège et assurez-vous que les connecteurs ISOFIX sont complètement déployés. Les deux crochets des connecteurs ISOFIX sont ainsi ouverts et prêts à être utilisés. Les deux indicateurs ISOFIX du bouton de déverrouillage ISOFIX sont alors rouges.
4. Poussez les connecteurs ISOFIX à travers les guides ISOFIX directement dans les ancrages jusqu'à ce que vous entendiez un " clic " audible. Les deux indicateurs ISOFIX du bouton de déverrouillage ISOFIX s'affichent alors en vert. En même temps, poussez le dossier de la base du siège enfant amélioré le plus tôt possible vers le dossier du siège du véhicule jusqu'à ce qu'il soit bien serré. Assurez-vous que les deux indicateurs ISOFIX du bouton de déverrouillage ISOFIX des deux côtés affichent une couleur verte afin que le siège enfant amélioré soit correctement fixé.
5. Secouez le siège enfant amélioré pour vous assurer qu'il est bien fixé et vérifiez les boutons de sécurité pour vous assurer que les deux indicateurs sont entièrement verts. Pour démonter le système ISOFIX, répétez les procédures prescrites ci-dessus dans l'ordre inverse.

## DE:

### Verwendung des ISOFIX

**ACHTUNG!** Stellen Sie sicher, dass Ihr Fahrzeug über ISOFIX-Verankerungspunkte verfügt.

1. Setzen Sie die ISOFIX-Führungen ein, um den Einbau zu erleichtern.
2. Stellen Sie den Autositz auf die ISOFIX-Basis, die nach hinten gerichtet ist.
3. Drücken Sie die ISOFIX-Entriegelungstaste auf beiden Seiten des Sitzes und stellen Sie sicher, dass die ISOFIX-Konnektoren vollständig ausgefahren sind. Dadurch wird sichergestellt, dass beide Haken an den ISOFIX-Konnektoren geöffnet und einsatzbereit sind; beide ISOFIX-Anzeigen der ISOFIX-Entriegelungstaste leuchten nun rot.
4. Schieben Sie die ISOFIX-Konnektoren durch die ISOFIX-Führungen direkt in die Verankerungen, bis ein hörbares "Klicken" zu hören ist. Jetzt leuchten beide ISOFIX-Anzeigen des ISOFIX-Entriegelungsknopfes grün. Drücken Sie gleichzeitig die Rückenlehne der Basis des

erweiterten Kindersitzes so schnell wie möglich in Richtung der Rückenlehne des Fahrzeugsitzes, bis sie fest sitzt. Vergewissern Sie sich, dass beide ISOFIX-Anzeigen der ISOFIX-Entriegelungstaste auf beiden Seiten grün leuchten, damit der erweiterte Kindersitz korrekt befestigt ist.

5. Schütteln Sie den verbesserten Kindersitz, um sicherzustellen, dass er sicher befestigt ist, und überprüfen Sie die Sicherheitsknöpfe, um sicherzustellen, dass die beiden Anzeigen vollständig grün sind. Um den ISOFIX auszubauen, wiederholen Sie die oben beschriebenen Schritte in umgekehrter Reihenfolge.

## ES:

### Utilización del ISOFIX

**ATENCIÓN:** Asegúrese de que su vehículo dispone de puntos de anclaje ISOFIX.

1. Inserte las guías ISOFIX para facilitar la instalación.
2. Coloque la silla de auto en la base ISOFIX orientada hacia atrás
3. Presione y empuje el botón de liberación ISOFIX en ambos lados del asiento y asegúrese de que los conectores ISOFIX están completamente extendidos. Esto asegura que ambos ganchos de los conectores ISOFIX estén abiertos y listos para su uso, ahora ambos indicadores ISOFIX del botón de liberación ISOFIX muestran color rojo.
4. Empuje los conectores ISOFIX a través de las guías ISOFIX directamente en los anclajes hasta que oiga un "clic". Ahora los dos indicadores ISOFIX del botón de liberación ISOFIX se muestran en color verde. Al mismo tiempo, empuje el respaldo de la base del asiento infantil reforzado lo antes posible hacia el respaldo del asiento del vehículo hasta que quede bien apretado. Asegúrese de que los dos indicadores ISOFIX del botón de liberación ISOFIX de ambos lados se muestren en color verde para que el asiento infantil mejorado quede correctamente sujeto.
5. Sacuda el asiento infantil reforzado para asegurarse de que está bien sujeto y compruebe los botones de seguridad para asegurarse de que los dos indicadores están completamente verdes. Para desmontar el ISOFIX, repita los procedimientos prescritos anteriormente en orden inverso.

## IT:

### Utilizzo dell'ISOFIX

**ATTENZIONE:** Assicurarsi che il veicolo sia dotato di punti di ancoraggio ISOFIX.

1. Inserire le guide ISOFIX per

facilitare l'installazione.

2. Posizionare il seggiolino sulla base ISOFIX rivolta all'indietro.

3. Premere il pulsante di rilascio ISOFIX su entrambi i lati del seggiolino e assicurarsi che i connettori ISOFIX siano completamente estesi. Questo assicura che entrambi i ganci dei connettori ISOFIX siano aperti e pronti all'uso; ora entrambi gli indicatori ISOFIX del pulsante di rilascio ISOFIX sono di colore rosso.

4. Spingere i connettori ISOFIX attraverso le guide ISOFIX direttamente negli ancoraggi fino a sentire un "clic" udibile. Ora entrambi gli indicatori ISOFIX

del pulsante di rilascio ISOFIX sono di colore verde. Allo stesso tempo, spingere lo schienale della base del seggiolino potenziato il più presto possibile verso lo schienale del sedile del veicolo fino a stringerlo. Assicurarsi che entrambi gli indicatori ISOFIX del pulsante di sgancio ISOFIX su entrambi i lati siano di colore verde, in modo che il seggiolino avanzato sia fissato correttamente.

5. Scuotere il seggiolino per bambini avanzato per assicurarsi che sia fissato saldamente e controllare i pulsanti di sicurezza per assicurarsi che i due indicatori siano completamente verdi. Per smontare l'ISOFIX, ripetere le procedure sopra descritte in ordine inverso.

---

## Adjusting the carry handle / Réglage de la poignée de transport / Einstellen des Tragebügels / Ajuste del asa de transporte / Regolazione della maniglia di trasporto /

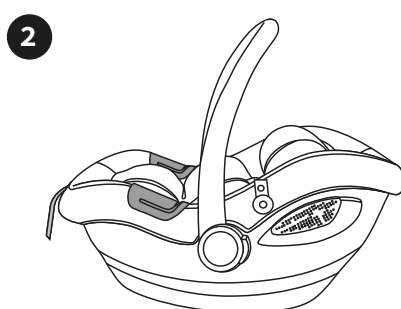
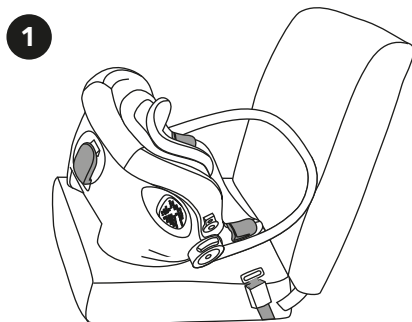
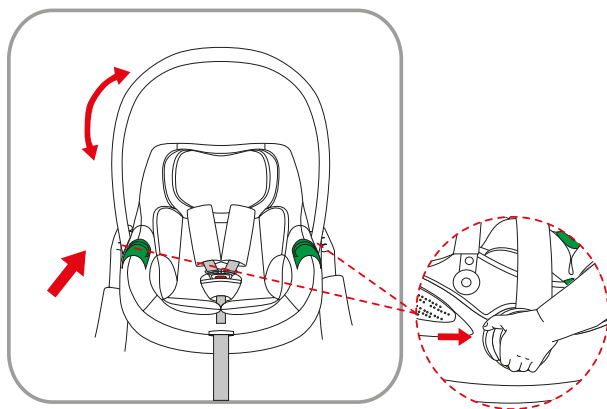

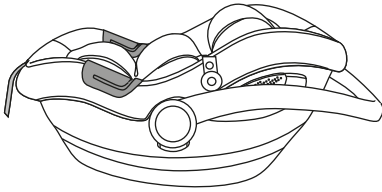

**3****EN:**

The handle of the infant carrier can be rotated into 4 positions. Please press the handle rotation buttons on both sides at the same time. Now it can be rotated.

The handle has four positions:

1. Rearward installation in the car.
2. Carrying position.
3. Cradle mode.
4. Down to support baby for feeding and play.

Ensure that the handle is locked in a position, the harness is correctly fitted and buckle fastened before carrying your car seat.

**FR:**

La poignée de la nacelle peut être tournée en 4 positions. Appuyez sur les boutons de rotation de la poignée des deux côtés en même temps.

La poignée peut maintenant être tournée.

La poignée a quatre positions :

1. Installation vers l'arrière de la voiture.
2. Position de transport.
3. Mode berceau.

4. En position basse pour soutenir le bébé lors de l'alimentation et du jeu.

Assurez-vous que la poignée est verrouillée en position, que le harnais est correctement mis en place et que la boucle est bouclée avant de transporter votre siège-auto.

**DE:**

Der Griff der Babyschale kann in 4 Positionen gedreht werden. Bitte drücken Sie die Knöpfe zum Drehen des Griffs auf beiden Seiten gleichzeitig. Jetzt kann er gedreht werden.

Der Griff hat vier Positionen:

1. Rückwärtige Installation im Auto.
2. Tragende Position.
3. Wiege-Modus.

4. Nach unten, um das Baby zum Füttern und Spielen zu stützen.

Vergewissern Sie sich, dass der Griff eingerastet, der Gurt richtig angelegt und das Gurtschloss geschlossen ist, bevor Sie den Autositz tragen.

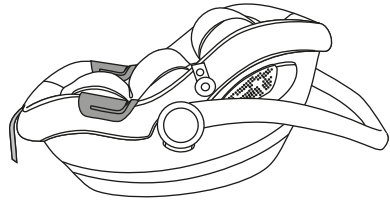
**4****ES:**

El asa del portabebés puede girar en 4 posiciones. Pulse los botones de rotación del asa en ambos lados al mismo tiempo. Ahora se puede girar.

El asa tiene cuatro posiciones:

1. Instalación hacia atrás en el coche.
2. Posición de transporte.
3. Modo cuna.
4. Abajo para apoyar al bebé para comer y jugar.

Asegúrate de que el asa está bloqueada en una posición, el arnés está correctamente colocado y la hebilla abrochada antes de transportar la silla de auto.

**IT:**

Il manico del marsupio può essere ruotato in 4 posizioni. Premere contemporaneamente i pulsanti di rotazione della maniglia su entrambi i lati. Ora può essere ruotata.

La maniglia ha quattro posizioni:

1. Installazione posteriore in auto.
2. Posizione di trasporto.
3. Modalità culla.
4. Giù per sostenere il bambino per la pappa e il gioco.

Prima di trasportare il seggiolino auto, accertarsi che la maniglia sia bloccata in posizione, che l'imbracatura sia montata correttamente e che la fibbia sia allacciata.

Fitting the hood / Montage de la capuche / Anbringen der haube / Montaje de la capucha / Montaggio del cappuccio



**EN:**

1. Place the hood around the handle and secure with fastenings.
2. Pull the elasticated edge of the hood so that it is positioned behind the headrest.

**FR:**

1. Placez la capote autour de la poignée et fixez-la à l'aide des attaches, fermetures éclair situées de chaque côté.
2. Tirez sur le bord élastique de la capuche pour qu'elle soit positionnée derrière l'appui-tête.



**DE:**

1. Legen Sie die Haube um den Griff und sichern Sie sie mit den Verschlüssen.
2. Ziehen Sie den elastischen Rand des Verdeckes so, dass er sich hinter der Kopfstütze befindet.

**ES:**

1. Coloque la capota alrededor del asa y fíjela con los cierres.
2. Tire del borde elástico de la capucha para que se sitúe detrás del reposacabezas.

**IT:**

1. Posizionare il cappuccio intorno alla maniglia e fissarlo con le viti.
2. Tirare il bordo elastico del cappuccio in modo che sia posizionato dietro il poggiatesta.

Height adjustment for shoulder straps and headrest/ Réglage en hauteur des bretelles et de l'appui-tête / Höhenverstellung für Schultergurte und Kopfstütze / Ajuste de la altura de los tirantes y el reposacabezas / Regolazione dell'altezza degli spallacci e del poggiatesta.

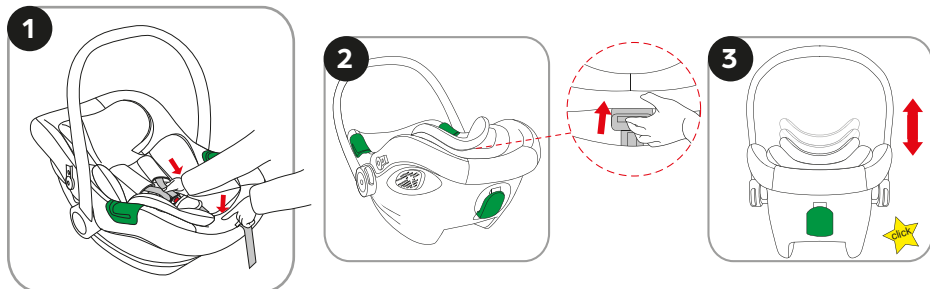

**EN:**

Shoulder Straps and Headrest can be adjusted accordingly to fit correctly for your Child's height.

1. Press on the harness adjuster button pointed out by the arrow and pull shoulder straps from the top until at the desired length.
2. Squeeze the headrest height adjuster upwards, adjust the headrest up and down according to your child's height.
3. The harness strap should be level with your child's shoulders. Check that the headrest is properly engaged by sliding the headrest down a little.

**FR:**

Les bretelles et l'appui-tête peuvent être réglés en conséquence pour s'adapter à la taille de votre enfant.

1. Appuyez sur le bouton de réglage du harnais indiqué par la flèche et tirez les bretelles par le haut jusqu'à ce qu'elles atteignent la longueur souhaitée.
2. Pressez le bouton de réglage de la hauteur de l'appui-tête vers le haut, ajustez l'appui-tête vers le haut et vers le bas en fonction de la taille de votre enfant.
3. La sangle du harnais doit être au niveau des épaules de votre enfant. Vérifiez que l'appui-tête est bien enclenché en le faisant glisser légèrement vers le bas.

**DE:**

Die Schultergurte und die Kopfstütze können entsprechend der Körpergröße Ihres Kindes eingestellt werden.

1. Drücken Sie auf den mit dem Pfeil gekennzeichneten Knopf zur Einstellung des Gurtes und ziehen Sie die Schultergurte von oben auf die gewünschte Länge.

2. Drücken Sie die Höhenverstellung der Kopfstütze nach oben und stellen Sie die Kopfstütze entsprechend der Größe Ihres Kindes nach oben und unten ein.

3. Das Gurtband sollte sich auf Höhe der Schultern Ihres Kindes befinden. Prüfen Sie, ob die Kopfstütze richtig eingerastet ist, indem Sie die Kopfstütze ein wenig nach unten schieben.

**ES:**

Las correas de los hombros y el reposacabezas pueden ajustarse para adaptarse a la altura de su hijo.

1. Pulse el botón de ajuste del arnés señalado por la flecha y tire de las correas de los hombros desde la parte superior hasta alcanzar la longitud deseada.
2. Apriete el regulador de altura del reposacabezas hacia arriba, ajuste el reposacabezas hacia arriba y hacia abajo de acuerdo con la altura de su hijo.
3. La correa del arnés debe quedar a la altura de los hombros del niño. Compruebe que el reposacabezas está bien encajado deslizando un poco hacia abajo.

**IT:**

Gli spallacci e il poggiatesta possono essere regolati di conseguenza per adattarsi correttamente all'altezza del bambino.

1. Premere il pulsante di regolazione dell'imbracatura indicato dalla freccia e tirare gli spallacci dall'alto fino alla lunghezza desiderata.
2. Premere il regolatore dell'altezza del poggiatesta verso l'alto, per regolare il poggiatesta in alto e in basso in base all'altezza del bambino.
3. La cinghia dell'imbracatura deve essere all'altezza delle spalle del bambino. Controllare che il poggiatesta sia agganciato correttamente facendolo scorrere leggermente verso il basso.

Tighten the shoulder Y-shaped belt / Serrer la ceinture en Y de l'épaule / Ziehen Sie den Y-förmigen Schultergurt an / Apriete el cinturón de hombro en forma de Y / Stringere la cintura a Y della spalla.

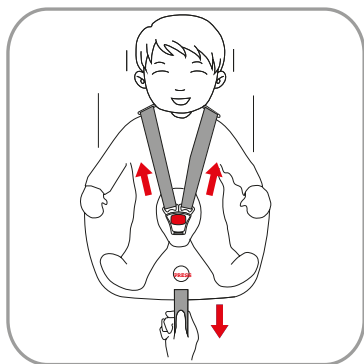

**EN:**

Pull the shoulder straps upwards to remove the whole Y-shaped belt by pulling the harness adjuster strap until the harness is fully tightened.

To Tighten Shoulder Straps hold harness adjuster strap with one hand and press adjuster button pointed out by the arrow with the other hand and pull the strap to the desired tightness.

**FR:**

Tirez les bretelles vers le haut pour retirer l'ensemble de la ceinture en Y en tirant sur la sangle de réglage du harnais jusqu'à ce que le harnais soit complètement serré.

**DE:**

Ziehen Sie die Schultergurte nach oben, um den gesamten Y-förmigen Gurt zu entfernen, indem Sie am Verstellriemen des Gurtes ziehen, bis der Gurt vollständig gestrafft ist. Der Y-förmige Gurt

sollte so eng wie möglich eingestellt werden, ohne Ihrem Kind Unbehagen zu bereiten.

**ES:**

Tire de las correas de los hombros hacia arriba para quitar todo el cinturón en forma de Y tirando de la correa de ajuste del arnés hasta que el arnés esté completamente apretado. El cinturón en forma de Y debe ajustarse lo más apretado posible sin causar molestias a su hijo.

**IT:**

Tirare gli spallacci verso l'alto per rimuovere l'intera cintura a Y tirando la cinghia di regolazione dell'imbracatura fino a quando non è completamente tesa. La cintura a Y deve essere regolata il più strettamente possibile senza causare disagio al bambino.

## Usage of inner cushion / Utilisation du coussin intérieur / Verwendung des Innenkissens / Uso del cojín interior / Utilizzo del cuscino interno /

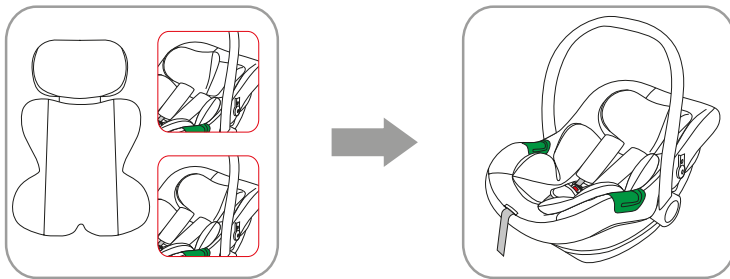

### EN:

The inner cushion must be used for children with a height of 40–75cm.

Place the inner cushion in the infant carrier and guide the shoulder straps through the two sides of the upper parts of the inner cushion, then lay both shoulder straps over the lower part of the inner cushion.

Guide the Y-shaped belt buckle and the crotch pad through the openings in the bottom part of the inner cushion. Always make sure that your child is properly secured.

To take off the inner cushion, repeat the above prescribed procedures in reverse order.

### FR:

Le coussin intérieur doit être utilisé pour les enfants dont la taille est comprise entre 40 et 75 cm.

Placez le coussin intérieur dans la nacelle et faites passer les bretelles par les deux côtés de la partie supérieure du coussin intérieur, puis faites passer les deux bretelles par la partie inférieure du coussin intérieur.

Faites passer la boucle de la ceinture en Y et l'entrejambe par les ouvertures de la partie inférieure du coussin intérieur. Assurez-vous toujours que votre enfant est correctement attaché.

Pour retirer le coussin intérieur, répétez les procédures prescrites ci-dessus dans l'ordre inverse.

### DE:

Das Innenkissen muss für Kinder mit einer Körpergröße von 40–75 cm verwendet werden.

Legen Sie das Innenkissen in die Babyschale und führen Sie die Schultergurte durch die beiden Seiten des oberen Teils des Innenkissens, dann legen Sie beide Schultergurte über den unteren Teil des Innenkissens.

Führen Sie die Y-förmige Gurtschnalle und das Schrittpolster durch die Öffnungen im unteren Teil des Innenkissens. Achten Sie immer darauf, dass Ihr Kind richtig gesichert ist.

Um das Innenkissen abzunehmen, wiederholen Sie die oben beschriebenen Schritte in umgekehrter Reihenfolge.

### ES:

El cojín interior debe utilizarse para niños de 40–75 cm de estatura.

Coloque el cojín interior en el portabebés y guíe las correas de los hombros a través de los dos lados de las partes superiores del cojín interior, luego coloque ambas correas de los hombros sobre la parte inferior del cojín interior.

Pase la hebilla del cinturón en forma de Y y la almohadilla de la entrepierna por las aberturas de la parte inferior del cojín interior. Asegúrese siempre de que el niño está bien sujeto.

Para quitar el cojín interior, repita los procedimientos anteriores en orden inverso.

### IT:

Il cuscino interno deve essere utilizzato per bambini di altezza compresa tra 40 e 75 cm.

Posizionare il cuscino interno nel marsupio e far passare le cinghie delle spalle attraverso i due lati della parte superiore del cuscino interno, quindi appoggiare entrambe le cinghie delle spalle sulla parte inferiore del cuscino interno.

Far passare la fibbia della cintura a Y e il cuscinetto inguinale attraverso le aperture nella parte inferiore del cuscino interno. Assicurarsi sempre che il bambino sia fissato correttamente.

Per togliere il cuscino interno, ripetere le procedure sopra descritte in ordine inverso.

Secure the baby with the Y-shaped belt / Fixer le bébé avec la ceinture en Y /  
Sichern Sie das Baby mit dem Y-förmigen Gurt / Sujeta al bebé con el cinturón en  
forma de Y / Assicurare il bambino con la cintura a Y

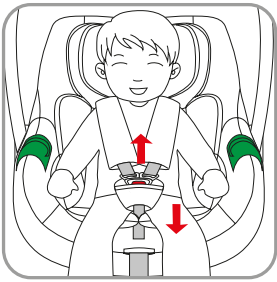
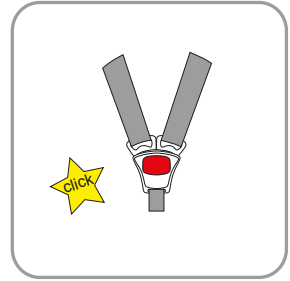
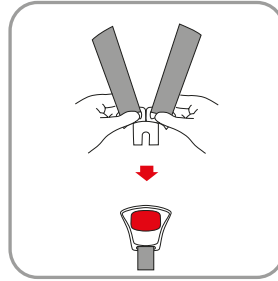
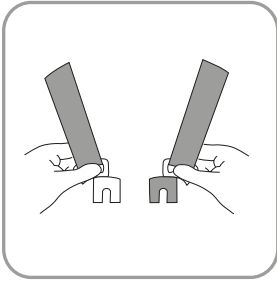
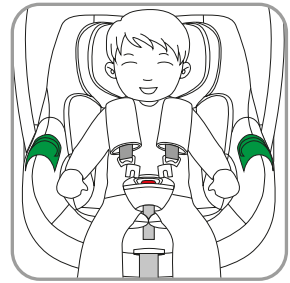
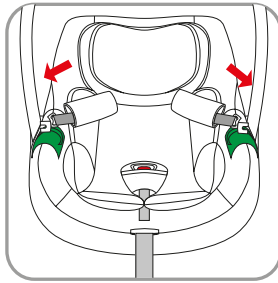
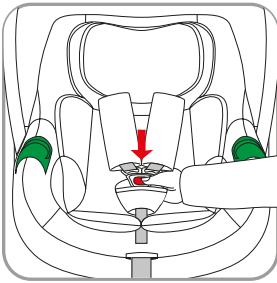

**EN:**

1. Loosen the Y-shaped belt, adjust the shoulder straps height and headrest height, and place the inner cushion in the infant carrier.

2. Press the red button on the buckles downwards and open the buckle, and place them down sideways. Put your child in the infant carrier. Place both shoulder straps over your child's shoulders.

3. Thirdly, put the buckle tongue 1 and 2 together, slot the two buckle tongues into the slot in the top of buckle until they "click" into place. Check the Y-shaped belt is correctly locked by pulling the shoulder straps upwards.

Note: To release your child, repeat the above prescribed procedures in reverse order.

**FR:**

1. Détachez la ceinture en Y, réglez la hauteur des bretelles et de l'appui-tête, et placez le coussin intérieur dans la nacelle.

2. Appuyez sur le bouton rouge des boucles vers le bas et ouvrez la boucle, puis placez-les sur le côté. Placez votre enfant dans la nacelle. Placez les deux bretelles sur les épaules de votre enfant.

3. Troisièmement, mettez les languettes 1 et 2 de la boucle ensemble, insérez les deux languettes de la boucle dans la fente en haut de la boucle jusqu'à ce qu'elles s'enclenchent. Vérifiez que la ceinture en Y est correctement verrouillée en tirant les bretelles vers le haut.

Note : Pour libérer votre enfant, répétez les procédures prescrites ci-dessus dans l'ordre inverse.

**DE:**

1. Lösen Sie den Y-Gurt, stellen Sie die Höhe der Schultergurte und die Höhe der Kopfstütze ein und legen Sie das Innenkissen in die Babyschale.

2. Drücken Sie den roten Knopf an den Schnallen nach unten, öffnen Sie die Schnalle und legen Sie sie seitlich ab. Setzen Sie Ihr Kind in die Babyschale. Legen Sie beide Schultergurte über die Schultern Ihres Kindes.

3. Drittens: Legen Sie die Verschlusszungen 1 und 2 zusammen und schieben Sie die beiden Verschlusszungen in den Schlitz oben am Verschluss, bis sie "einrasten". Überprüfen Sie, ob der Y-förmige Gurt richtig verschlossen ist, indem Sie die Schultergurte nach oben ziehen.

Hinweis: Um Ihr Kind zu lösen, wiederholen Sie die oben beschriebenen Schritte in umgekehrter Reihenfolge.

**ES:**

1. Afloje el cinturón en forma de Y, ajuste la altura de las correas de los hombros y la altura del reposacabezas, y coloque el cojín interior en el portabebés.

2. Presione hacia abajo el botón rojo de las hebillas, ábralas y colóquelas de lado. 3. Coloque a su hijo en el portabebés. Coloque ambas correas de los hombros sobre los hombros de su hijo.

3. En tercer lugar, junte las lengüetas 1 y 2 de la hebilla, encaje las dos lengüetas de la hebilla en la ranura de la parte superior de la hebilla hasta que "encajen" en su sitio. Compruebe que el cinturón en forma de Y está correctamente bloqueado tirando de las correas de los hombros hacia arriba.

Nota: Para liberar al niño, repita los procedimientos anteriores en orden inverso.

**IT:**

1. Allentare la cintura a Y, regolare l'altezza degli spallacci e del poggiatesta e posizionare il cuscino interno nel marsupio.

2. Premere il pulsante rosso sulle fibbie verso il basso, aprire la fibbia e posizionarle lateralmente. Mettere il bambino nel marsupio. Posizionare entrambi gli spallacci sulle spalle del bambino.

3. In terzo luogo, unire le linguette della fibbia 1 e 2, inserire le due linguette della fibbia nella fessura della parte superiore della fibbia fino a farle scattare in posizione. Controllare che la cintura a Y sia bloccata correttamente tirando le cinghie delle spalle verso l'alto.

Nota: per sganciare il bambino, ripetere le procedure sopra descritte in ordine inverso.

**IMPORTANT: READ THESE INSTRUCTIONS CAREFULLY BEFORE USE AND KEEP THEM FOR FUTURE REFERENCE.**

Your child's safety may be affected if you do not follow these instructions. Failure to follow these warnings and the instructions could result in serious injury or death.

Keep the instructions together with the child restraint for future reference. **This seat conforms to R129-03 EU i-size standard. Suitable from 40-87cm (birth to approx 15 months).**

**IMPORTANT!** This i-Size product must use an ISOFIX base with support leg. Your child must meet the following minimum requirements. Rearward Facing: Child height 40cm-87cm / Child weight ≤13kg.

## WARNINGS

- **DO NOT use rearward facing child seat in seating positions where an active frontal airbag installed . Death or serious injury can occur.**
  - **DO NOT use this infant carrier in the home. It has not been designed for home use and should only be used in your car.**
  - **DO NOT leave your child unattended in this infant carrier at any time.**
  - **DO NOT use any load bearing contact points other than those described in the instruction manual and marked in this infant carrier.**
  - **DO NOT install this infant carrier under the following conditions: Vehicle seats facing sideways or rearward with respect to the running direction of the vehicle.**
  - **DO NOT have your child in large/oversized clothes because this may prevent your child from being properly and securely fastened by the shoulder harness straps and the crotch strap between the legs .**
  - **DO NOT put anything other than the recommended baby insert in infant carrier.**
  - **ALWAYS make sure that any straps holding the restraint to the vehicle shall be tight ,that any straps or impact shields restraining the child should be adjusted to the child's body, and check that the straps shall not be twisted.**
- 
- Products with seat body as i-Size must use ISOFIX and support leg.
  - In order to properly protect your child, please take the time to read the instruction manual and install the infant carrier and use it exactly as described in the instruction manual at all times.
  - This instruction manual must be retained in hand in the instruction manual storage compartment at the back of the seat body for its life period at all times.
  - To use this infant carrier approved to the UN R129/03 Regulation, your child must meet the following requirements. Rearward Facing: Child height 40cm-87cm/ Child weight ≤13 kg. Keep your child rearward facing as long as possible as rearward facing is the safest position.



- This infant carrier should be replaced when it has been subject to violent stresses in an accident.
- For the reason of safety, this infant carrier must be fixed inside the vehicle even if you do not put your child inside this infant carrier.
- Ensuring that any lap straps is worn low down, so that the pelvis is firmly engaged, shall be stressed.
- Any luggage or other objects liable to cause injuries in the event of a collision shall be properly secured.
- The rigid items and plastic parts of this enhanced child seat must be so located and installed that they are not liable , during everyday use of the vehicle to become trapped by a moveable seat or in a door of the vehicle.
- To prevent from the risk of fall, your child should always be fastened.
- It is dangerous to make any alteration or additions to the device without the approval of the competent authority, and a danger of not following closely the installation instructions provided by the child restraint manufacturer
- This infant carrier should not be used without the cover.
- The seat cover should not be replaced with any other than the one recommended by the manufacturer, because the cover constitutes an integral part
- of the restraint performance.
- Before you adjust any movable or adjustable parts of your infant carrier, you must remove your baby from the infant carrier firstly.
- The infant carrier should be kept away from sunlight if the seat is not provided with a textile, otherwise it may be too hot for the child's skin.
- .Never use a second-hand product , as you can never be certain what has happened to it.
- Frequently check the buckle for dirt and clean them if necessary. Reliability can be effected by ingress of dirt, dust, food particles etc.
- Tell your child that he/she should never play with the harness buckle.
- No infant carrier can guarantee full protection from injury in an accident. However, proper use of this infant carrier will reduce the risk of serious injury of death to your child.
- Please referred to the vehicle manufacturer's handbook before installing this Universal Belted ECRS.

**IMPORTANT : LIRE LES INSTRUCTIONS SUIVANTES ATTENTIVEMENT AVANT UTILISATION ET LES CONSERVER POUR LES BESOINS ULTÉRIEURS DE RÉFÉRENCE.**

La sécurité de votre enfant peut être affectée si vous ne suivez pas ces instructions. Le non-respect de ces avertissements et des instructions pourrait entraîner une blessure grave ou un décès.

Conservez les instructions avec le dispositif de retenue pour enfants afin de pouvoir vous y référer ultérieurement. **Ce siège est conforme à la norme européenne de taille I R129-03.** Convient de 40 à 87 cm (de la naissance à environ 15 mois).

**IMPORTANT !** Ce produit i-Size doit utiliser une base ISOFIX avec pied de support. Votre enfant doit répondre aux exigences minimales suivantes. Face à l'arrière : Taille de l'enfant 40cm-87cm / Poids de l'enfant ≤13kg.

## AVERTISSEMENTS !

- **NE PAS utiliser de siège enfant orienté vers l'arrière aux places assises où un airbag frontal actif est installé. Des blessures graves ou mortelles peuvent survenir.**
- **N'UTILISEZ PAS cette coque bébé à la maison. Elle n'a pas été conçue pour un usage domestique et ne doit être utilisée que dans votre voiture.**
- **Ne laissez jamais votre enfant sans surveillance dans cette nacelle.**
- **N'UTILISEZ PAS de points de contact porteurs autres que ceux décrits dans le manuel d'instructions et marqués sur cette nacelle.**
- **N'installez PAS cette coque dans les conditions suivantes : Les sièges du véhicule sont orientés latéralement ou vers l'arrière par rapport au sens de marche du véhicule.**
- **NE PAS faire porter à votre enfant des vêtements trop grands, car cela pourrait l'empêcher d'être correctement et solidement attaché par les sangles du harnais d'épaule et la sangle d'entrejambe entre les jambes.**
- **NE METTEZ RIEN d'autre que l'insert bébé recommandé dans le porte-bébé.**
- **TOUJOURS s'assurer que les sangles retenant le dispositif de retenue au véhicule sont bien serrées, que les sangles ou les boucliers d'impact retenant l'enfant sont ajustés au corps de l'enfant, et vérifier que les sangles ne sont pas tordues.**
- Les produits dont le corps du siège est de taille i doivent utiliser ISOFIX et la jambe de support.
- Afin de protéger correctement votre enfant, prenez le temps de lire le manuel d'instructions, d'installer la coque bébé et de l'utiliser exactement comme décrit dans le manuel d'instructions à tout moment.
- Ce manuel d'instructions doit être conservé à tout moment dans le

compartiment de rangement du manuel d'instructions situé à l'arrière du siège pendant toute sa durée de vie.

- Pour utiliser cette coque bébé approuvée par le règlement UN R129/03, votre enfant doit répondre aux exigences suivantes. Face à l'arrière : Taille de l'enfant 40cm-87cm/ Poids de l'enfant ≤13 kg. Gardez votre enfant face à l'arrière aussi longtemps que possible, car la position face à l'arrière est la plus sûre.
- Cette coque doit être remplacée lorsqu'elle a été soumise à des contraintes violentes lors d'un accident.
- Pour des raisons de sécurité, cette coque doit être fixée à l'intérieur du véhicule, même si vous n'y mettez pas votre enfant.
- Il convient de veiller à ce que toute sangle abdominale soit portée bas, de manière à ce que le bassin soit fermement engagé.
- Tout bagage ou autre objet susceptible de causer des blessures en cas de collision doit être correctement fixé.
- Les éléments rigides et les pièces en plastique de ce siège enfant amélioré doivent être placés et installés de telle sorte qu'ils ne risquent pas, lors de l'utilisation quotidienne du véhicule, de se coincer dans un siège mobile ou dans une portière du véhicule.
- Il est dangereux d'apporter des modifications ou des ajouts au dispositif sans l'approbation de l'autorité compétente, et de ne pas suivre scrupuleusement les instructions d'installation fournies par le fabricant du dispositif de retenue pour enfants Cette coque pour bébé ne doit pas être utilisée sans la housse.
- La housse du siège ne doit pas être remplacée par une housse autre que celle recommandée par le fabricant, car la housse fait partie intégrante des performances du dispositif de retenue.
- Avant d'ajuster les parties mobiles ou réglables de votre porte-bébé, vous devez d'abord retirer votre bébé de la porte-bébé.
- Si le siège n'est pas équipé d'un textile, la nacelle doit être placée à l'abri du soleil, car elle pourrait être trop chaude pour la peau de l'enfant.
- N'utilisez jamais un produit d'occasion, car vous ne pouvez jamais savoir avec certitude ce qu'il a subi. vérifiez fréquemment que la boucle n'est pas sale et nettoyez-la si nécessaire.
- La fiabilité peut être affectée par la pénétration de saleté, de poussière, de particules alimentaires, etc.
- Dites à votre enfant qu'il ne doit jamais jouer avec la boucle du harnais.
- Aucune nacelle ne peut garantir une protection totale contre les blessures en cas d'accident.
- Toutefois, une utilisation correcte de cette coque réduira le risque de blessure grave ou de décès de votre enfant.
- Veuillez consulter le manuel du fabricant du véhicule avant d'installer cette ceinture universelle ECRS.

**WICHTIG – ANLEITUNGEN FÜR SPÄTERE RÜCKFRAGEN AUFBEWAHREN.** Die Sicherheit Ihres Kindes kann beeinträchtigt werden, wenn Sie diese Anleitung nicht befolgen. Die Nichtbeachtung dieser Warnhinweise und Anweisungen kann zu schweren Verletzungen oder zum Tod führen.

Bewahren Sie die Anleitung zusammen mit der Rückhalteeinrichtung für Kinder auf.

**Dieser Sitz entspricht der EU-Norm R129-03 für die Größe I. Geeignet von 40–87 cm (Geburt bis ca. 15 Monate).**

**WICHTIG!** Für dieses i-Size-Produkt muss eine ISOFIX-Basis mit Stützfuß verwendet werden. Ihr Kind muss die folgenden Mindestanforderungen erfüllen. Rückwärtsgerichtet: Kindergröße 40cm–87cm / Kindergewicht ≤13kg.

## WARNUNGEN!

- **Verwenden Sie den rückwärtsgerichteten Kindersitz NICHT auf Sitzplätzen, auf denen ein aktiver Frontalairbag installiert ist. Dies kann zum Tod oder zu schweren Verletzungen führen.**
- **Verwenden Sie diese Babyschale NICHT zu Hause. Sie wurde nicht für den Gebrauch zu Hause entwickelt und sollte nur im Auto verwendet werden.**
- **Lassen Sie Ihr Kind in dieser Babyschale zu keiner Zeit unbeaufsichtigt.**
- **Verwenden Sie KEINE anderen als die in der Gebrauchsanweisung beschriebenen und in der Babyschale gekennzeichneten tragenden Kontaktpunkte.**
- **Installieren Sie diese Babyschale NICHT unter den folgenden Bedingungen: Fahrzeugsitze, die seitlich oder rückwärts in Bezug auf die Fahrtrichtung des Fahrzeugs ausgerichtet sind.**
- **Tragen Sie Ihr Kind NICHT in großer/übergroßer Kleidung, da dies dazu führen kann, dass Ihr Kind nicht richtig und sicher mit den Schultergurten und dem Schrittgurt zwischen den Beinen befestigt werden kann.**
- **Legen Sie KEINEN anderen als den empfohlenen Babyeinsatz in die Babyschale.**
- **Vergewissern Sie sich IMMER, dass alle Gurte, mit denen die Rückhalteeinrichtung am Fahrzeug befestigt ist, fest angezogen sind, dass alle Gurte oder Aufprallschutzvorrichtungen, die das Kind zurückhalten, an den Körper des Kindes angepasst sind, und dass die Gurte nicht verdreht sind.**
- Produkte mit Sitzkörper als i-Size müssen ISOFIX und Stützfuß verwenden.
- Um Ihr Kind richtig zu schützen, nehmen Sie sich bitte die Zeit, die Gebrauchsanweisung zu lesen, die Babyschale zu installieren und sie immer genau wie in der Gebrauchsanweisung beschrieben zu verwenden.
- Diese Gebrauchsanweisung muss während der gesamten Lebensdauer der Babyschale im Fach für die Gebrauchsanweisung auf der Rückseite des Sitzes aufbewahrt werden.

- Um diese nach der UN-Regelung R129/03 zugelassene Babyschale zu verwenden, muss Ihr Kind die folgenden Anforderungen erfüllen.  
Rückwärtsgerichtet: Kindergröße 40cm–87cm/ Kindergewicht ≤13 kg.  
Lassen Sie Ihr Kind so lange wie möglich rückwärtsgerichtet sitzen, da dies die sicherste Position ist.
- Diese Babyschale sollte ersetzt werden, wenn sie bei einem Unfall starken Belastungen ausgesetzt war.
- Aus Sicherheitsgründen muss diese Babyschale im Fahrzeug befestigt werden, auch wenn Sie Ihr Kind nicht in diese Babyschale setzen.
- Es ist darauf zu achten, dass ein Schoßgurt tief unten getragen wird, damit das Becken fest umschlossen wird.
- Gepäck oder andere Gegenstände, die bei einem Zusammenstoß Verletzungen verursachen können, müssen ordnungsgemäß gesichert sein.
- Die starren Gegenstände und Kunststoffteile dieses verbesserten Kindersitzes müssen so angebracht und eingebaut werden, dass sie bei der täglichen Benutzung des Fahrzeugs nicht von einem beweglichen Sitz oder in einer Fahrzeugsür eingeklemmt werden können.
- Es ist gefährlich, Änderungen oder Ergänzungen an der Vorrichtung vorzunehmen, ohne die Genehmigung der zuständigen Behörde einzuholen, und es besteht die Gefahr, dass die Einbauanweisungen des Herstellers der Kinderrückhalteeinrichtung nicht genau befolgt werden. Diese Babyschale darf nicht ohne Bezug verwendet werden.
- Der Bezug darf nur durch den vom Hersteller empfohlenen Bezug ersetzt werden, da er ein wesentlicher Bestandteil der Rückhalteeinrichtung ist.
- Bevor Sie bewegliche oder verstellbare Teile Ihrer Babyschale einstellen, müssen Sie Ihr Baby zunächst aus der Babyschale nehmen.
- Die Babyschale sollte vor Sonnenlicht geschützt werden, wenn der Sitz nicht mit einem Textil ausgestattet ist, da es sonst für die Haut des Kindes zu heiß werden kann.
- Benutzen Sie niemals ein gebrauchtes Produkt, da Sie nie sicher sein können, was damit passiert ist. Kontrollieren Sie die Schnallen regelmäßig auf Verschmutzung und reinigen Sie sie gegebenenfalls.
- Die Zuverlässigkeit kann durch das Eindringen von Schmutz, Staub, Essensresten usw. beeinträchtigt werden.
- Erklären Sie Ihrem Kind, dass es niemals mit dem Gurtschloss spielen darf.
- Keine Babyschale kann einen vollständigen Schutz vor Verletzungen bei einem Unfall garantieren.
- Die richtige Verwendung dieser Babyschale verringert jedoch das Risiko schwerer Verletzungen oder des Todes Ihres Kindes.
- Bitte lesen Sie die Bedienungsanleitung des Fahrzeugherstellers, bevor Sie diesen Universal Belted ECRS einbauen.

IMPORTANTE – LEER LAS INSTRUCCIONES CUIDADOSAMENTE ANTES DEL USO Y MANTENERLAS PARA FUTURAS CONSULTAS.

La seguridad de su hijo puede verse afectada en caso de no seguirse las instrucciones. El incumplimiento de estas advertencias e instrucciones puede dar lugar a lesiones graves o la muerte.

Conserve las instrucciones junto con el sistema de retención infantil para futuras consultas.

**Este asiento cumple la norma R129-03 EU I-size.** Adecuado a partir de 40-87 cm (desde el nacimiento hasta los 15 meses aproximadamente).

**IMPORTANTE** Este producto i-Size debe utilizar una base ISOFIX con pata de apoyo. Su hijo debe cumplir los siguientes requisitos mínimos. Orientado hacia atrás: Altura del niño 40cm-87cm / Peso del niño  $\leq$ 13kg.

## ¡ADVERTENCIAS!

- **NO utilice el asiento infantil orientado hacia atrás en asientos en los que haya instalado un airbag frontal activo. Puede producirse la muerte o lesiones graves.**
- **NO utilice este portabebés en el hogar. No ha sido diseñado para uso doméstico y sólo debe utilizarse en el automóvil.**
- **NO deje a su hijo desatendido en este portabebés en ningún momento.**
- **NO utilice puntos de contacto de carga distintos de los descritos en el manual de instrucciones y marcados en este portabebés.**
- **NO instale este portabebés en las siguientes condiciones: Asientos del vehículo orientados hacia los lados o hacia atrás con respecto al sentido de la marcha del vehículo.**
- **NO lleve al niño con ropa grande/de gran tamaño, ya que esto puede impedir que quede bien sujeto por las correas del arnés de los hombros y la correa de la entrepierna entre las piernas.**
- **NO coloque en el portabebés nada que no sea el inserto para bebés recomendado.**
- **Asegúrese SIEMPRE de que las correas que sujetan el sistema de retención al vehículo estén bien apretadas, que las correas o los protectores contra impactos que sujetan al niño estén ajustados al cuerpo del niño y compruebe que las correas no estén retorcidas.**
- Los productos con cuerpo de asiento como i-Size deben utilizar ISOFIX y pata de apoyo.
- Para proteger adecuadamente a su hijo, tómese el tiempo necesario para leer el manual de instrucciones, instalar el portabebés y utilizarlo exactamente como se describe en el manual de instrucciones en todo momento.
- Este manual de instrucciones debe conservarse siempre a mano en el compartimento de almacenamiento del manual de instrucciones situado en la parte posterior del cuerpo del asiento durante toda su vida útil.

- Para utilizar este portabebés homologado según el Reglamento R129/03 de la ONU, su hijo debe cumplir los siguientes requisitos. Orientado hacia atrás: Altura del niño 40cm–87cm/ Peso del niño  $\leq 13$  kg. Mantenga a su hijo orientado hacia atrás el mayor tiempo posible, ya que es la posición más segura.
- Este portabebés debe sustituirse cuando haya sido sometido a esfuerzos violentos en un accidente.
- Por razones de seguridad, este portabebés debe fijarse en el interior del vehículo aunque no coloque a su hijo dentro de este portabebés.
- Deberá insistirse en que las correas ventrales se lleven bajas, de modo que la pelvis quede firmemente encajada.
- Todo equipaje u otros objetos susceptibles de causar lesiones en caso de colisión deberán estar correctamente fijados.
- Los elementos rígidos y las piezas de plástico de este asiento infantil reforzado deben estar situados e instalados de forma que, durante el uso diario del vehículo, no puedan quedar atrapados por un asiento móvil o en una puerta del vehículo.
- Para evitar el riesgo de caída, el niño debe ir siempre sujeto. Es peligroso realizar cualquier alteración o añadido al dispositivo sin la aprobación de la autoridad competente, así como el peligro de no seguir atentamente las instrucciones de instalación proporcionadas por el fabricante del sistema de retención infantil. Este portabebés no debe utilizarse sin la funda.
- La funda del asiento no debe sustituirse por otra que no sea la recomendada por el fabricante, ya que la funda constituye una parte integrante de las prestaciones del sistema de retención.
- Antes de ajustar cualquier pieza móvil o regulable de la mochila porta bebé, debe sacar primero al bebé de la mochila.
- El portabebés debe mantenerse alejado de la luz solar si el asiento no está provisto de un tejido, ya que de lo contrario podría resultar demasiado caliente para la piel del niño.
- No utilices nunca un producto de segunda mano, ya que nunca puedes estar seguro de lo que le ha ocurrido. Comprueba con frecuencia si la hebilla está sucia y límpiala si es necesario.
- La fiabilidad puede verse afectada por la entrada de suciedad, polvo, partículas de comida, etc.
- Dígame a su hijo que nunca debe jugar con la hebilla del arnés.
- Ningún portabebés puede garantizar una protección total contra lesiones en caso de accidente.
- Sin embargo, el uso adecuado de este portabebés reducirá el riesgo de lesiones graves o muerte de su hijo.
- Consulte el manual del fabricante del vehículo antes de instalar este portabebés universal con cinturón.

IMPORTANTE LEGGERE ATTENTAMENTE LE ISTRUZIONI PRIMA DELL'USO E CONSERVARLE PER FUTURO RIFERIMENTO.

La mancata osservanza di queste istruzioni potrebbe comportare rischi di sicurezza per il vostro bambino. Il mancato rispetto di queste avvertenze e delle istruzioni può provocare gravi infortuni o la morte.

Conservare le istruzioni insieme al sistema di ritenuta per bambini per future consultazioni. **Questo seggiolino è conforme allo standard R129-03 EU I-size.** Adatto da 40 a 87 cm (dalla nascita a circa 15 mesi).

**IMPORTANTE!** Questo prodotto i-Size deve utilizzare una base ISOFIX con gamba di supporto. Il bambino deve soddisfare i seguenti requisiti minimi. Rivolto all'indietro: Altezza del bambino 40cm-87cm / Peso del bambino  $\leq$ 13kg.

## AVVERTENZE!

- **NON utilizzare un seggiolino per bambini rivolto all'indietro nei posti a sedere in cui è installato un airbag frontale attivo. Possono verificarsi lesioni gravi o mortali.**
- **NON utilizzare questo marsupio in casa. Non è stato progettato per l'uso domestico e deve essere utilizzato solo in auto.**
- **NON lasciare mai il bambino incustodito in questo marsupio.**
- **NON utilizzare punti di contatto portanti diversi da quelli descritti nel manuale di istruzioni e contrassegnati in questo marsupio.**
- **NON installare questo marsupio nelle seguenti condizioni: I sedili del veicolo sono rivolti lateralmente o all'indietro rispetto al senso di marcia del veicolo.**
- **NON indossare abiti larghi o troppo grandi, perché ciò potrebbe impedire al bambino di essere fissato correttamente e saldamente alle cinghie delle spalle e alla cinghia inguinale tra le gambe.**
- **NON inserire nel marsupio altri oggetti che non siano l'insero per neonati raccomandato.**
- **Assicurarsi SEMPRE che le cinghie che fissano il sistema di ritenuta al veicolo siano ben strette, che le cinghie o le protezioni antiurto che trattengono il bambino siano regolate in base al corpo del bambino e che le cinghie non siano attorcigliate.**
- I prodotti con corpo del seggiolino come i-Size devono utilizzare l'ISOFIX e la gamba di supporto.
- Per proteggere correttamente il vostro bambino, vi preghiamo di leggere attentamente le istruzioni per l'uso, di installare il marsupio e di utilizzarlo sempre esattamente come descritto nelle istruzioni per l'uso.
- Le istruzioni per l'uso devono essere tenute sempre a portata di mano nell'apposito vano sul retro della scocca del seggiolino per tutta la durata della vita.
- Per utilizzare questo seggiolino omologato secondo il regolamento UN



R129/03, il bambino deve soddisfare i seguenti requisiti. Rivolto all'indietro: Altezza del bambino 40cm–87cm/ Peso del bambino  $\leq$ 13 kg. Tenere il bambino rivolto all'indietro il più a lungo possibile, poiché la posizione più sicura è quella rivolta all'indietro.

- Questo marsupio deve essere sostituito se è stato sottoposto a violente sollecitazioni in caso di incidente.
- Per motivi di sicurezza, questo marsupio deve essere fissato all'interno del veicolo anche se il bambino non viene messo in questo marsupio.
- È necessario assicurarsi che le cinghie addominali siano indossate in basso, in modo che il bacino sia saldamente agganciato.
- Tutti i bagagli o altri oggetti che possono causare lesioni in caso di collisione devono essere adeguatamente fissati.
- Gli elementi rigidi e le parti in plastica di questo seggiolino migliorato devono essere collocati e installati in modo da non rischiare, durante l'uso quotidiano del veicolo, di rimanere intrappolati in un sedile mobile o in una portiera del veicolo.
- Per evitare il rischio di caduta, il bambino deve essere sempre allacciato. È pericoloso apportare modifiche o aggiunte al dispositivo senza l'approvazione dell'autorità competente, e c'è il pericolo di non seguire attentamente le istruzioni di installazione fornite dal produttore del sistema di ritenuta per bambini. Questo seggiolino per bambini non deve essere utilizzato senza la copertura.
- La copertura del seggiolino non deve essere sostituita con una diversa da quella raccomandata dal fabbricante, poiché la copertura costituisce parte integrante delle prestazioni del sistema di ritenuta.
- Prima di regolare le parti mobili o regolabili del marsupio, è necessario togliere il bambino dal marsupio.
- Se il seggiolino non è dotato di tessuto, il marsupio deve essere tenuto al riparo dalla luce del sole, altrimenti potrebbe essere troppo caldo per la pelle del bambino.
- Non utilizzare mai un prodotto di seconda mano, perché non si può mai sapere con certezza che fine abbia fatto. Controllare spesso che la fibbia non sia sporca e, se necessario, pulirla.
- L'affidabilità può essere compromessa dall'ingresso di sporco, polvere, particelle di cibo ecc.
- Dite al bambino che non deve mai giocare con la fibbia dell'imbracatura.
- Nessun marsupio può garantire una protezione totale dalle lesioni in caso di incidente.
- Tuttavia, l'uso corretto di questo marsupio riduce il rischio di lesioni gravi o morte per il bambino.
- Prima di installare l'ECSR con cintura universale, consultare il manuale del costruttore del veicolo.

## EN CARE AND MAINTENANCE

### Washing instructions:

The plastic car seat shell can be cleaned with soap and lukewarm water.

Do not use abrasive detergents.

To clean the soft covers, hand wash them with gentle detergent in warm water.

Do not tumble dry the soft covers.



The buckle can be cleaned to remove any blockages by rinsing or soaking in lukewarm water. DO NOT use any soap when cleaning the buckle. DO NOT lubricate the buckle or buckle assembly components.

## FR ENTRETIEN ET MAINTENANCE

### Instructions de lavage :

La coque plastique du siège auto peut être nettoyée avec du savon et de l'eau tiède.

N'utilisez pas de détergents abrasifs.

Pour nettoyer les housses souples, lavez-les à la main avec un détergent doux dans de l'eau tiède.

Ne séchez pas les housses au sèche-linge.



La boucle peut être nettoyée pour éliminer tout blocage en la rinçant ou en la faisant tremper dans de l'eau tiède. N'utilisez PAS de savon pour nettoyer la boucle. NE PAS lubrifier la boucle ou les composants de l'assemblage de la boucle.

## DE PFLEGE UND WARTUNG

### Anweisungen zum Waschen:

Die Kunststoffschale des Autositzes kann mit Seife und lauwarmem Wasser gereinigt werden.

Verwenden Sie keine scheuernden Reinigungsmittel.

Waschen Sie die weichen Bezüge von Hand mit einem sanften Waschmittel in warmem Wasser.

Trocknen Sie die weichen Bezüge nicht im Trockner.



Die Schnalle kann durch Abspülen oder Einweichen in lauwarmem Wasser gereinigt werden, um eventuelle Verstopfungen zu entfernen. Verwenden Sie zur Reinigung der Schnalle KEINE Seife. Schmier Sie die Schnalle oder die Komponenten der Schnallenbaugruppe NICHT.

**ES**

## LIMPIEZA Y MANTENIMIENTO

### Instrucciones de lavado:

La carcasa de plástico del asiento del coche se puede limpiar con jabón y agua tibia. No utilices detergentes abrasivos.

Para limpiar las fundas blandas, lávelas a mano con un detergente suave en agua tibia. No utilice la secadora para las fundas blandas.



La hebilla puede limpiarse para eliminar cualquier obstrucción enjuagándola o sumergiéndola en agua tibia. NO utilice jabón para limpiar la hebilla. NO lubrique la hebilla ni los componentes del conjunto de la hebilla.

**IT**

## CURA E MANUTENZIONE

### Istruzioni per il lavaggio:

Il guscio di plastica del seggiolino può essere pulito con sapone e acqua tiepida.

Non usare detergenti abrasivi

Per pulire i rivestimenti morbidi, lavarli a mano con un detergente delicato in acqua calda.

Non asciugare le fodere morbide.



La fibbia può essere pulita per rimuovere eventuali ostruzioni mediante risciacquo o ammollo in acqua tiepida. NON usare alcun sapone quando si pulisce la fibbia. NON lubrificare la fibbia o i componenti del gruppo fibbia.

## EN WARRANTY INFORMATION

Please ensure you have registered your product online and keep your proof of purchase for any future claim. We will not be able to investigate any claims without this. If you register your product with us online within 28 days of receiving your product, we will extend all parts/items with standard 2 year\* warranty to 4 years\* from the date of purchase, at no extra cost.

Our warranty covers you against manufacturing defects, you are not covered against the below:

- Normal wear and tear.
- Incorrect use, cleaning or storage.
- Damage caused by not following your Ickle Bubba product user guide.
- Modifying or altering your product with non-approved parts, or by an unauthorised agent.
- Accidental damage (including airline damage) or damage caused by non-domestic use.
- Damage caused by use of accessories not recommended by Ickle Bubba, or advised against in your user guide.

If you have any problems with your Ickle Bubba product caused by a manufacturing defect when under warranty, we offer a 4-step speedy aftercare service within 5 working days. We advise customers to check the contents of their product within 14 days of delivery. Please contact us within 7 days if you discover a fault with your product.

We are more than happy to fulfil our warranty commitments. Ickle Bubba have the right to offer a repair, provide a replacement self-fit part/spare, or a full replacement product. If your product design, colour or fabric has been discontinued we may be required to offer an alternative equivalent product. If a returned item is found to have a fault not related to a manufacturing defect, Ickle Bubba reserve the right to charge for any repairs carried out or spares/replacements provided.

The warranty applies in the country of purchase only. The warranty applies to the original purchaser and is non-transferrable. It does not cover second hand purchases.

*\*Standard and extended warranty is only applicable on certain parts/items, please check the warranty overview table for further details.*

*Your consumer statutory rights are not affected by the warranty.*

<b>Pram/pushchair/stroller chassis &amp; pram/seat frames</b>	<b>2 years*</b>
<b>Car seats</b>	<b>2 years*</b>
<b>Wheels and brake bars</b>	<b>1 year</b>
<b>All fabric parts, handle coverings, bumper bars and accessories</b>	<b>6 months</b>

*\*4 year extended warranty applies to these parts/items only.*

### Register your product

To register your product and activate your extended warranty, please visit our website:

**UK – <https://icklebubba.com/pages/warranty>**

**ROI – <https://ie.icklebubba.com/pages/warranty-information>**

**FR – <https://fr.icklebubba.com/pages/informations-sur-la-garantie>**

**DE – <https://de.icklebubba.com/pages/garantie-informationen>**

## FR INFORMATIONS RELATIVES À LA GARANTIE

Assurez-vous d'avoir enregistré votre produit en ligne et conservez votre preuve d'achat pour toute réclamation future. En l'absence de cette preuve, nous ne serons pas en mesure d'examiner les réclamations. Si vous enregistrez votre produit en ligne dans les 28 jours suivant sa réception, nous étendrons la garantie standard de 2 ans\* à 4 ans\* à compter de la date d'achat, sans frais supplémentaires.

Notre garantie vous couvre contre les défauts de fabrication, vous n'êtes pas couvert contre les éléments suivants :

- L'usure normale.
- Utilisation, nettoyage ou stockage incorrects.
- Les dommages causés par le non-respect du mode d'emploi de votre produit Ickle Bubba.
- La modification ou l'altération de votre produit avec des pièces non approuvées ou par un agent non autorisé.
- Les dommages accidentels (y compris les dommages causés par les avions) ou les dommages causés par une utilisation non domestique.
- Les dommages causés par l'utilisation d'accessoires non recommandés par Ickle Bubba ou déconseillés dans votre guide d'utilisation.

Si vous rencontrez un problème avec votre produit Ickle Bubba causé par un défaut de fabrication alors qu'il est sous garantie, nous offrons un service après-vente rapide en 4 étapes dans les 5 jours ouvrables. Nous conseillons aux clients de vérifier le contenu de leur produit dans les 14 jours suivant la livraison. Si vous constatez un défaut sur votre produit, veuillez nous contacter dans les 7 jours.

us sommes plus qu'heureux de respecter nos engagements en matière de garantie. Ickle Bubba a le droit de proposer une réparation, de fournir une pièce de rechange ou un produit de remplacement complet. Si le design, la couleur ou le tissu de votre produit n'est plus disponible, nous pouvons être amenés à vous proposer un produit équivalent. Si un article retourné présente un défaut qui n'est pas lié à un vice de fabrication, Ickle Bubba se réserve le droit de facturer les réparations effectuées ou les pièces de rechange/remplacements fournis.

a garantie s'applique uniquement dans le pays d'achat. La garantie s'applique à l'acheteur initial et n'est pas transférable. Elle ne couvre pas les achats d'occasion.

*\*La garantie standard et l'extension de garantie ne s'appliquent qu'à certaines pièces/éléments, veuillez consulter le tableau récapitulatif des garanties pour plus de détails.*

*Les droits statutaires des consommateurs ne sont pas affectés par la garantie.*

Châssis de landau/poussette/poussette et châssis de landau/siège	2 ans*
Sièges auto	2 ans*
Roues et barres de frein	1 an
Toutes les parties en tissu, les revêtements des poignées, les pare-chocs et les accessoires	6 mois

*\*L'extension de garantie de 4 ans ne s'applique qu'à ces pièces/articles.*

### Enregistrez votre produit

Pour enregistrer votre produit et activer votre extension de garantie, veuillez consulter notre site web :

**UK** – <https://icklebubba.com/pages/warranty>

**ROI** – <https://ie.icklebubba.com/pages/warranty-information>

**FR** – <https://fr.icklebubba.com/pages/informations-sur-la-garantie>

**DE** – <https://de.icklebubba.com/pages/garantie-informationen>

## DE GARANTIEINFORMATIONEN

Bitte vergewissern Sie sich, dass Sie Ihr Produkt online registriert haben und bewahren Sie Ihren Kaufbeleg für eventuelle spätere Reklamationen auf. Ohne diesen Nachweis können wir Reklamationen nicht nachgehen. Wenn Sie Ihr Produkt innerhalb von 28 Tagen nach Erhalt online bei uns registrieren, verlängern wir die Standardgarantie von 2 Jahren\* auf 4 Jahre\* ab Kaufdatum, ohne zusätzliche Kosten.

Unsere Garantie deckt Fabrikationsfehler ab, die folgenden Punkte sind nicht abgedeckt:

- Normale Abnutzung und Verschleiß.
- Unsachgemäße Verwendung, Reinigung oder Lagerung.
- Schäden, die durch Nichtbeachtung der Gebrauchsanweisung Ihres Ickle Bubba Produktes verursacht wurden.
- Modifizierung oder Veränderung Ihres Produkts mit nicht zugelassenen Teilen oder durch einen nicht autorisierten Vertreter.
- Unbeabsichtigte Schäden (einschließlich Schäden durch Flugzeuge) oder Schäden, die durch nicht häuslichen Gebrauch verursacht wurden.
- Schäden, die durch die Verwendung von Zubehör verursacht wurden, das nicht von Ickle Bubba empfohlen wurde oder von dem in Ihrer Bedienungsanleitung abgeraten wird.

Sollten Sie während der Garantiezeit Probleme mit Ihrem Ickle Bubba Produkt haben, die auf einen Herstellungsfehler zurückzuführen sind, bieten wir Ihnen einen 4-stufigen schnellen Nachsorge-Service innerhalb von 5 Arbeitstagen. Wir empfehlen unseren Kunden, den Inhalt ihres Produkts innerhalb von 14 Tagen nach der Lieferung zu überprüfen. Bitte kontaktieren Sie uns innerhalb von 7 Tagen, wenn Sie einen Fehler an Ihrem Produkt feststellen.

Wir sind gerne bereit, unsere Garantieverpflichtungen zu erfüllen. Ickle Bubba hat das Recht, eine Reparatur anzubieten, ein Ersatzteil zu liefern oder ein komplettes Produkt zu ersetzen. Wenn Ihr Produktdesign, Ihre Farbe oder Ihr Stoff nicht mehr hergestellt wird, müssen wir möglicherweise ein alternatives, gleichwertiges Produkt anbieten. Sollte sich herausstellen, dass ein zurückgesandter Artikel einen Fehler aufweist, der nicht auf einen Herstellungsfehler zurückzuführen ist, behält sich Ickle Bubba das Recht vor, alle durchgeführten Reparaturen oder gelieferten Ersatzteile/Ersatzteile in Rechnung zu stellen.

Die Garantie gilt nur in dem Land, in dem das Produkt gekauft wurde. Die Garantie gilt für den Erstkäufer und ist nicht übertragbar. Sie gilt nicht für Käufe aus zweiter Hand.

*\*Die Standardgarantie und die erweiterte Garantie gelten nur für bestimmte Teile/Artikel; weitere Einzelheiten entnehmen Sie bitte der Garantieübersichtstabelle. .*

*Ihre gesetzlichen Verbraucherrechte werden durch die Garantie nicht beeinträchtigt.*

Kinderwagen-/Kinderwagen-/Kinderwagengestell und Kinderwagen-/Sitzgestelle	2 Jahre*
Autositze	2 Jahre*
Räder und Bremsstangen	1 Jahr
Alle Stoffteile, Griffbezüge, Stoßstangen und Zubehör	6 Monate

*\*Die erweiterte Garantie von 4 Jahren gilt nur für diese Teile.*

### Registrieren Sie Ihr Produkt

Um Ihr Produkt zu registrieren und Ihre erweiterte Garantie zu aktivieren, besuchen Sie bitte unsere Website:

**UK** - <https://icklebubba.com/pages/warranty>

**ROI** - <https://ie.icklebubba.com/pages/warranty-information>

**FR** - <https://fr.icklebubba.com/pages/informations-sur-la-garantie>

**DE** - <https://de.icklebubba.com/pages/garantie-informationen>

## ES INFORMACIÓN DE LA GARANTÍA

Asegúrese de haber registrado su producto en línea y conserve el comprobante de compra para cualquier reclamación futura. Sin él, no podremos investigar ninguna reclamación. Si registra su producto en línea en un plazo de 28 días a partir de la fecha de recepción del producto, ampliaremos la garantía estándar de 2 años\* de todas las piezas/artículos a 4 años\* a partir de la fecha de compra, sin coste adicional.

Nuestra garantía cubre los defectos de fabricación, pero no los siguientes:

- Desgaste normal.
- Uso, limpieza o almacenamiento incorrectos.
- Daños causados por no seguir las instrucciones de uso del producto Ickle Bubba.
- Modificación o alteración de su producto con piezas no aprobadas, o por un agente no autorizado.
- Daños accidentales (incluidos los causados por el transporte aéreo) o daños causados por un uso no doméstico.
- Daños causados por el uso de accesorios no recomendados por Ickle Bubba o desaconsejados en la guía del usuario.

Si tiene algún problema con su producto Ickle Bubba causado por un defecto de fabricación cuando está en garantía, le ofrecemos un servicio de asistencia rápida en 4 pasos en un plazo de 5 días laborables. Aconsejamos a los clientes que comprueben el contenido de su producto en un plazo de 14 días a partir de la entrega. Póngase en contacto con nosotros en un plazo de 7 días si descubre algún defecto en su producto.

Estaremos encantados de cumplir nuestros compromisos de garantía. Ickle Bubba tiene derecho a ofrecer una reparación, proporcionar una pieza de repuesto o un producto de sustitución completo. Si el diseño, color o tejido de su producto ha sido descatálogoado, es posible que debamos ofrecerle un producto alternativo equivalente. Si se descubre que un artículo devuelto tiene un fallo no relacionado con un defecto de fabricación, Ickle Bubba se reserva el derecho de cobrar por cualquier reparación llevada a cabo o repuestos / reemplazos proporcionados.

La garantía sólo se aplica en el país de compra. La garantía se aplica al comprador original y no es transferible. No cubre las compras de segunda mano.

*\*La garantía estándar y la garantía ampliada sólo se aplican a determinadas piezas/artículos; consulte la tabla de resumen de garantías para obtener más información.*

*La garantía no afecta a sus derechos legales como consumidor.*

Chasis de cochecito/silla de paseo/cochecito y estructuras de cochecito/asiento	2 años*.
Asientos de coche	2 años*.
Ruedas y barras de freno	1 año.
Todas las piezas de tela, revestimientos de aspas, barras parachoques y accesorios	6 meses

*\*La garantía ampliada de 4 años sólo se aplica a estas piezas/artículos.*

### Registre su producto

Para registrar su producto y activar su garantía ampliada, visite nuestro sitio web:

**UK** – <https://icklebubba.com/pages/warranty>

**ROI** – <https://ie.icklebubba.com/pages/warranty-information>

**FR** – <https://fr.icklebubba.com/pages/informations-sur-la-garantie>

**DE** – <https://de.icklebubba.com/pages/garantie-informationen>

## INFORMAZIONI SULLA GARANZIA

Assicuratevi di aver registrato il prodotto online e conservate la prova d'acquisto per qualsiasi reclamo futuro. Non saremo in grado di esaminare eventuali richieste di risarcimento senza questa documentazione. Se registrate il vostro prodotto online entro 28 giorni dal ricevimento del prodotto, estenderemo tutte le parti/gli articoli con garanzia standard di 2 anni\* a 4 anni\* dalla data di acquisto, senza costi aggiuntivi.

La nostra garanzia copre i difetti di fabbricazione, mentre non è coperta dai seguenti casi:

- Normale usura.
- Uso, pulizia o conservazione non corretti.
- Danni causati dalla mancata osservanza del manuale d'uso del prodotto Ickle Bubba.
- Modifica o alterazione del prodotto con parti non approvate o da parte di un agente non autorizzato.
- Danni accidentali (compresi quelli causati dalla compagnia aerea) o causati da un uso non domestico.
- Danni causati dall'uso di accessori non raccomandati da Ickle Bubba o sconsigliati nel manuale d'uso.

In caso di problemi con il prodotto Ickle Bubba causati da un difetto di fabbricazione in garanzia, offriamo un servizio di assistenza rapida in 4 fasi entro 5 giorni lavorativi. Consigliamo ai clienti di controllare il contenuto del prodotto entro 14 giorni dalla consegna. Vi preghiamo di contattarci entro 7 giorni se scoprite un difetto nel vostro prodotto.

Siamo più che felici di rispettare i nostri impegni di garanzia. Ickle Bubba ha il diritto di offrire una riparazione, di fornire un pezzo di ricambio o una sostituzione completa del prodotto. Se il design, il colore o il tessuto del prodotto è stato dismesso, potremmo essere tenuti a offrire un prodotto alternativo equivalente. Se un articolo restituito presenta un difetto non riconducibile a un difetto di fabbricazione, Ickle Bubba si riserva il diritto di addebitare le spese per le riparazioni effettuate o per i pezzi di ricambio/sostituzioni forniti.

La garanzia si applica solo nel paese di acquisto. La garanzia si applica all'acquirente originale e non è trasferibile. Non copre gli acquisti di seconda mano.

*\*La garanzia standard e quella estesa sono applicabili solo a determinate parti/articoli; per ulteriori dettagli, consultare la tabella riassuntiva della garanzia.*

*La garanzia non pregiudica i diritti legali dei consumatori.*

Telai di carrozzine/passeggini/passeggini e telai di carrozzine/sedili	2 anni*
Seggiolini auto	2 anni*
Ruote e barre dei freni	1 anno
Tutte le parti in tessuto, i rivestimenti delle maniglie, le barre paracolpi e gli accessori	6 mesi

*\*La garanzia estesa a 4 anni si applica solo a queste parti/articoli.*

### Registra il tuo prodotto

Per registrare il prodotto e attivare la garanzia estesa, visitate il nostro sito web:

**UK** - <https://icklebubba.com/pages/warranty>

**ROI** - <https://ie.icklebubba.com/pages/warranty-information>

**FR** - <https://fr.icklebubba.com/pages/informations-sur-la-garantie>

**DE** - <https://de.icklebubba.com/pages/garantie-informationen>



# Customer service / Service à la clientèle / Kundenbetreuung / Servicio de atención al cliente / Servizio clienti

**01554 707022**

**09:00 – 17:00** Monday – Thursday / Lundi – Jeudi / Montag – Donnerstag / Lunes – Jueves / Lunedì – Giovedì

**09:00 – 16:00** Friday / Vendredi / Freitag / Viernes / Venerdì

\*You will need the original order number as proof of purchase / \*Vous aurez besoin du numéro de commande original comme preuve d'achat / \*Sie benötigen die Original-Bestellnummer als Kaufnachweis / \*Necesitará el número de pedido original como prueba de compra / \*Avrai bisogno del numero d'ordine originale come prova d'acquisto

Please retain your original receipt of purchase and keep with this instruction booklet / Veuillez conserver votre ticket de caisse d'origine avec ce livret d'instructions / Bewahren Sie bitte Ihren Original-Kaufbeleg zusammen mit dieser Gebrauchsanweisung auf / Guarde su recibo de compra original junto con estas instrucciones / Ritenerne la ricevuta di acquisto originale e conservarla insieme al presente manuale

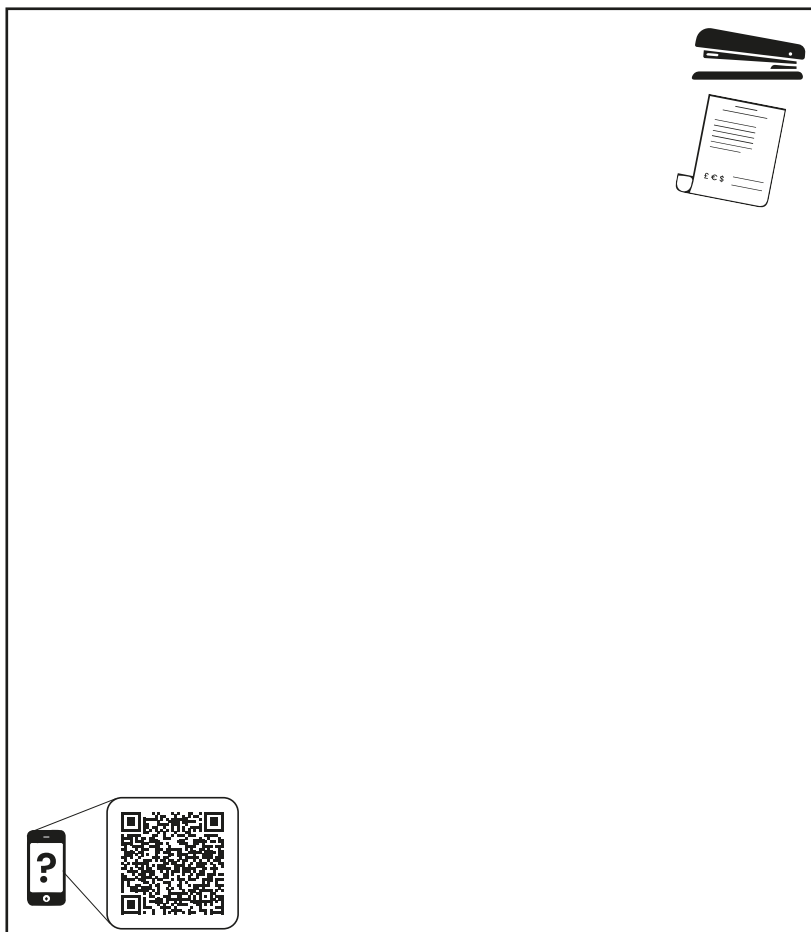



# NOTES/ ANMERKUNG/ NOTAS/ NOTE

A series of horizontal dotted lines for writing notes.



**[contact@icklebubba.com](mailto:contact@icklebubba.com)**

Atlantic House, Unit 2, Atlantic Close, Swansea, SA7 9FJ

Unit 125, 3 Lombard Street East, Dublin 2, DO2 HC78

**[www.icklebubba.com](http://www.icklebubba.com)**